



WIEGMANN
UMFORMTECHNIK

Metallprofile für Dach und Wand



Trapezprofile
Sandwichelemente
Kantprofile
C-Profile und Z-Pfetten
Flachbleche
Zubehör

Lieferprogramm und Preisliste **WP7.1**

gültig ab 1.3.2021 bis auf Widerruf

INHALT

Immer für Sie da – Ihre Ansprechpartner	5
A Trapezprofile aus Stahl und Aluminium	
Trapezprofil WP 20/133	6
Trapezprofil WP 35/207	8
Trapezprofil WP 50/250	10
Trapezprofil WP 45/333	12
Antikondens-Vlies	14
Vlies-Freischnitt bei Trapezprofilen	15
Soundcontrol	16
Lichtplatten	18
Übersicht weiterer lieferbarer Stahl-Trapezprofile	20
B Kassettenprofile	24
C Sandwich-Elemente für Dach und Wand	27
D Kantprofile	
Ausführungsbeispiele	45
RAL-Farben (Lager- und Sonderfarben)	50
Pulverbeschichtete Kant- und Trapezprofile	53
Trapezprofil-Längswechsel für Lichtkuppeln	56
E Konstruktionsprofile für den Metalleichtbau	
Z-Pfetten / C-Riegel / CL-Riegel / Traufriegel	62
F Online-Bestellsystem kantprofil24.de	94
G Zubehör	102
H Flachbleche	106
I Farbgebung durch Korrosionsschutz u. Beschichtung	107
J Verpackung / Versand / Logistik	111
Ladehinweise und Lagerung	112
K Allgemeine Verkaufs- und Lieferbedingungen	115

A

B

C

D

E

F

G

H

I

J

K

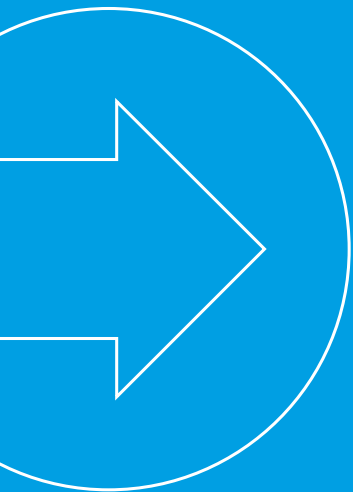

Immer für Sie da

Hotline

Tel. 0 54 39 / 9 50 - 2 22

Fax 0 54 39 / 9 50 - 100

sales@wiegmann-gruppe.de



Ralf Wiethe
Verkaufsleitung

Tel. 0 54 39 / 9 50 - 2 20
Mobil 01 70 / 3 42 31 40
r.wiethe@wiegmann-gruppe.de



Ralf Wegner
Verkauf Innendienst

Tel. 0 54 39 / 9 50 - 2 10
Mobil 01 60 / 98 90 18 78
r.wegner@wiegmann-gruppe.de



Markus Niehues
Verkauf „Baustoffhandel“

Tel. 0 54 39 / 9 50 - 2 40
Mobil 01 51 / 17 49 40 01
m.niehues@wiegmann-gruppe.de



Klaus Boße
Verkauf „Bauherren“

Tel. 0 54 39 / 9 50 - 2 13
Mobil 01 51 / 62 40 05 04
k.bosse@wiegmann-gruppe.de



Birgit Gerweler
Verkauf Innendienst

Tel. 0 54 39 / 9 50 - 2 18
b.gerweler@wiegmann-gruppe.de



Reinhard Hehmann
Verkauf

Tel. 0 54 39 / 9 50 - 2 60
Mobil 01 51 / 11 15 20 01
r.hehmann@wiegmann-gruppe.de



Susanne Wübbels
Verkauf Innendienst

Tel. 0 54 39 / 9 50 - 2 27
s.wuebbels@wiegmann-gruppe.de



Roman Laturnus
Verkauf Innendienst

Tel. 0 54 39 / 9 50 - 2 15
r.laturnus@wiegmann-gruppe.de



Michael Olding
Projektleiter Kantprofil 24

Tel. 0 54 39 / 9 50 - 2 16
Mobil 01 75 / 9 86 14 36
m.olding@wiegmann-gruppe.de



Norbert Osteresch
Technik

Tel. 0 54 39 / 9 50 - 2 80
Mobil 01 72 / 5 83 65 21
n.osteresch@wiegmann-gruppe.de



Andreas Wiegmann
Geschäftsführer

Tel. 0 54 39 / 9 50 - 0

 Like us on Facebook

WIEGMANN UMFORMTECHNIK GmbH

An der Schulenburg 1
49593 Bersenbrück
www.wiegmann-gruppe.de

MITGLIED IM

IFBS

Trapezprofil WP 20/133

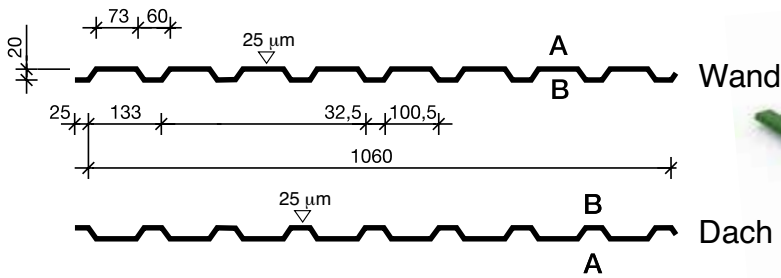

A

Abmessungen	Baubreite: 1.060 mm Minimale Länge: 500 mm Maximale Länge: 15.000 mm	
Beschichtungen	Sichtseite: 25µm (SP) bzw. 65µm (Prisma) gemäß Farbkarte Rückseite: 12µm Rückseitenschutzlack (RSL), hell	
Korrosionsschutz	Stahl Z 275 (Bandverzinkung 275 g/m ²) AZ 150 (Zink-Aluminium 150 g/m ²) ZM 140 (Zink-Magnesium 140 g/m ²)	Aluminium EN AW 3005 (H 26 / H 46) oder EN AW 3105 (H 26 / H 46)
Gewicht	Stahl t= 0,50 mm: 4,72 kg/m ² t= 0,60 mm: 5,66 kg/m ² t= 0,75 mm: 7,08 kg/m ²	Aluminium t=0,35 mm: 1,11 kg/m ² t=0,70 mm: 2,23 kg/m ² t=1,00 mm: 3,19 kg/m ²



Standardfarben						
Material	Stahl verzinkt/beschichtet			Aluminium		
Güte	S 320 GD			Siehe Infobox		
t = [mm]	0,50	0,60	0,75	0,35	0,70	1,00
SP RAL 1015, 25µm			•			
SP RAL 5010, 25µm			•			
SP RAL 6005, 25µm		•	•			
SP RAL 6009, 25µm			•			
SP RAL 6011, 25µm			•			
SP RAL 6020, 25µm	•	•	•		•	
SP RAL 7016, 25µm	•	•	•		•	
SP RAL 7035, 25µm			•			
SP RAL 8004, 25µm			•			
SP RAL 8011, 25µm		•	•			
SP RAL 8012, 25µm		•	•		•	
SP RAL 9002, 25µm		•	•			
SP RAL 9006, 25µm		•	•		•	•
SP RAL 9007, 25µm			•		•	
SP RAL 9010, 25µm			•			
Verzinkt Z275			•			
Aluzink AZ185 + SPT			•			
Stucco-dessiniert				•		

Sonderfarben		
Material	Stahl verzinkt/beschichtet	
Güte	S 320 GD	
t = [mm]	0,75	
SP RAL 1002, 25µm	•	
SP RAL 1021, 25µm	•	
SP RAL 3000, 25µm	•	
SP RAL 3009, 25µm	•	
SP RAL 5002, 25µm	•	
SP RAL 7032, 25µm	•	
SP RAL 7037, 25µm	•	
SP RAL 8016, 25µm	•	
SP RAL 9001, 25µm	•	
SP RAL 9005, 25µm	•	
SP RAL 9016, 25µm	•	
SP RAL 9002, 25µm beids.	•	
SP RAL 9006, 25µm beids.	•	
SP DB 703, 25µm	•	
Sirius, 65µm, ähnl. RAL 9006	•	
Orion, 65µm, ähnl. RAL 9007	•	
Anthracite, 65µm, ähnl. RAL 7016	•	
Hamlet, 65µm, ähnl. RAL 9002	•	

Trapezprofil WP 20/133

WP 20/133	Materialstärke	Auftragsmenge/m ²				
		0–19	20–49	50–99	100–249	250–499
Material		Stahl S320 GD				
eins. 25µm / RSL (Standardfarbe)	0,50 mm	auf Anfrage	11,74	10,51	9,29	8,04
	0,60 mm		13,77	12,33	10,89	9,48
	0,75 mm		14,87	13,35	11,76	11,32
eins. 25µm / RSL (Sonderfarbe)	0,75 mm		18,00	16,12	14,24	13,70
eins. 65µm / RSL (Prisma)	0,75 mm		18,00	16,12	14,24	13,70
beids. 25µm	0,75 mm		15,39	13,78	12,17	11,72
verzinkt Z275	0,75 mm		13,56	12,15	10,73	10,33
Aluzink AZ185 + SPT	0,75 mm		14,35	12,85	11,35	10,92
Material			Aluminium 3003 H14			
eins. 25µm / RSL (Standardfarbe)	0,70 mm	auf Anfrage	17,91	15,41	13,61	13,10
	1,00 mm		24,53	22,01	19,44	18,71
stucco-dessiniert	0,35 mm		14,22	7,36	6,51	6,26

€/m² netto zuzügl. MwSt. **Abrechnung erfolgt auf Baustelle!**

Zulagen für Dachprofile	
Antikondens-Vlies	3,15 €/m ²
Antikondens-Vlies mit Rückschnitt	3,35 €/m ²
Zulagen für Wandprofile	
Schutzfolie	0,50 €/m ²

Allgemeine Zulagen	
Mindermengenzuschlag	0,00 € für Mengen < 50,00 m ²
Untertlängenzuschlag	1,50 €/St. für Profillänge < 2.000 mm

Bitte beachten	
Mindestabnahme	3 Tafeln von gleicher Länge
Standardverpackung	Paketgewicht 2.000 kg (abweichende Paketeinteilung auf Anfrage)

Befestigung	
Edelstahl-Bohrschraube 6,0 x 75 E16	55,00 €/100 St. (VPE)
Edelstahl-Bohrschraube 6,0 x 38 E19	40,00 €/100 St. (VPE)
Edelstahl-Bohrschraube 4,8 x 20 E16	23,00 €/100 St. (VPE)
Kalotte WP 20/133	26,00 €/100 St. (VPE)

Weiteres Zubehör siehe ab Seite 102

Trapezprofil WP 35/207

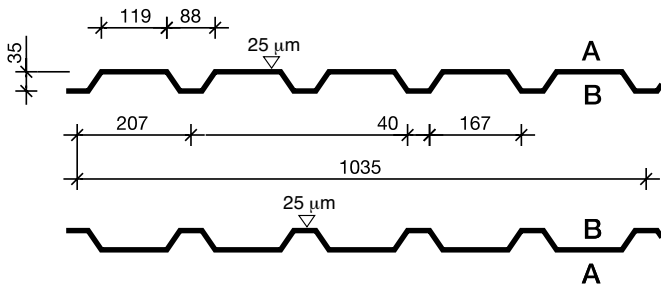

Wand

Dach



A

Abmessungen

Baubreite: 1.035 mm
Minimale Länge: 500 mm
Maximale Länge: 15.000 mm

Beschichtungen

Sichtseite: 25µm (SP) bzw. 65µm (Prisma) gemäß Farbkarte
Rückseite: 12µm Rückseitenschutzlack (RSL), hell

Korrosionsschutz

Stahl
Z 275 (Bandverzinkung 275 g/m²)
AZ 150 (Zink-Aluminium 150 g/m²)
ZM 140 (Zink-Magnesium 140 g/m²)

Aluminium
EN AW 3005 (H 26 / H 46)
oder EN AW 3105 (H 26 / H 46)

Gewicht

Stahl
t= 0,50 mm: 4,83 kg/m²
t= 0,60 mm: 5,78 kg/m²
t= 0,75 mm: 7,24 kg/m²
t= 0,88 mm: 8,50 kg/m²
t= 1,00 mm: 9,66 kg/m²

Aluminium
t=0,70 mm: 2,29 kg/m²
t=1,00 mm: 3,27 kg/m²



Standardfarben							
Material	Stahl verzinkt/beschichtet					Aluminium	
Güte	S 320 GD					Siehe Infobox	
t = [mm]	0,50	0,60	0,75	0,88	1,00	0,70	1,00
SP RAL 1015, 25µm			•				
SP RAL 5010, 25µm			•				
SP RAL 6005, 25µm		•	•				
SP RAL 6009, 25µm			•				
SP RAL 6011, 25µm			•				
SP RAL 6020, 25µm	•	•	•			•	
SP RAL 7016, 25µm	•	•	•			•	
SP RAL 7035, 25µm			•				
SP RAL 8004, 25µm			•				
SP RAL 8011, 25µm		•	•				
SP RAL 8012, 25µm		•	•	•		•	
SP RAL 9002, 25µm		•	•	•	•		
SP RAL 9006, 25µm		•	•	•	•	•	•
SP RAL 9007, 25µm			•			•	
SP RAL 9010, 25µm			•				
Verzinkt Z275			•				
Aluzink AZ185 +SPT			•				

Sonderfarben		
Material	Stahl verzinkt/beschichtet	
Güte	S 320 GD	
t = [mm]	0,75	
SP RAL 1002, 25µm		•
SP RAL 1021, 25µm		•
SP RAL 3000, 25µm		•
SP RAL 3009, 25µm		•
SP RAL 5002, 25µm		•
SP RAL 7032, 25µm		•
SP RAL 7037, 25µm		•
SP RAL 8016, 25µm		•
SP RAL 9001, 25µm		•
SP RAL 9005, 25µm		•
SP RAL 9016, 25µm		•
SP RAL 9002, 25µm beids.		•
SP RAL 9006, 25µm beids.		•
SP DB 703, 25µm		•
Sirius, 65µm, ähnl. RAL 9006		•
Orion, 65µm, ähnl. RAL 9007		•
Anthracite, 65µm, ähnl. RAL 7016		•
Hamlet, 65µm, ähnl. RAL 9002		•

Trapezprofil WP 35/207

WP 35/207	Materialstärke t = mm	Auftragsmenge/m ²				
		0-19	20-49	50-99	100-249	250-499
Material		Stahl S320 GD				
eins. 25µm / RSL (Standardfarbe)	0,50 mm	auf Anfrage	12,03	10,78	9,52	9,16
	0,60 mm		14,12	12,64	11,17	10,75
	0,75 mm		15,24	13,65	12,06	11,60
	0,88 mm		17,41	15,59	13,77	13,25
	1,00 mm		19,44	17,41	15,57	14,79
eins. 25µm / RSL (Sonderfarbe)	0,75 mm		18,45	16,53	14,60	14,05
eins. 65µm / RSL (Prisma)	0,75 mm		18,45	16,53	14,60	14,05
beids. 25µm	0,75 mm		15,78	14,13	12,48	12,01
verzinkt Z275	0,75 mm		13,91	12,55	11,00	10,58
Aluzink AZ185 + SPT	0,75 mm		14,71	13,17	11,64	11,20
Material		Alu-Magnesium Infobox				
eins. 25µm / RSL (Standardfarbe)	0,70 mm	15,32	15,78	13,94	13,41	
	1,00 mm	25,41	22,54	19,91	19,16	

€/m² netto zuzügl. MwSt. **Abrechnung erfolgt auf Basis der tatsächlich gelieferten Menge.**

Zulagen für Dachprofile	
Antikondens-Vlies	3,15 €/m ²
Antikondens-Vlies mit Rückschnitt	3,35 €/m ²
Soundcontrol C5481 200	4,35 €/m ²
Zulagen für Wandprofile	
Schutzfolie	0,50 €/m ²

Allgemeine Zulagen	
Mindermengenzuschlag	50,00 € für Mengen < 50,00 m ²
Untertlängenzuschlag	1,50 €/St. für Profillänge < 2.000 mm

Bitte beachten	
Mindestabnahme	3 Tafeln von gleicher Länge
Standardverpackung	Paketgewicht 2.000 kg (abweichende Paketeinteilung auf Anfrage)

Befestigung	
Edelstahl-Bohrschraube 6,0 x 75 E16	55,00 €/100 St. (VPE)
Edelstahl-Bohrschraube 6,0 x 38 E19	40,00 €/100 St. (VPE)
Edelstahl-Bohrschraube 4,8 x 20 E16	23,00 €/100 St. (VPE)
Kalotte WP 35	26,00 €/100 St. (VPE)

Weiteres Zubehör siehe ab Seite 102

Trapezprofil WP 50/250

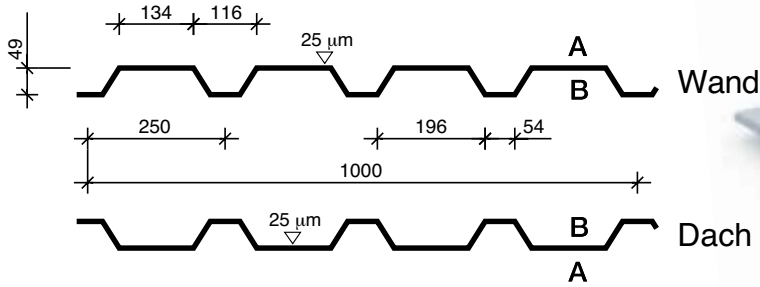

A

Abmessungen	Baubreite:	1.000 mm
	Minimale Länge:	500 mm
	Maximale Länge:	15.000 mm
Beschichtungen	Sichtseite:	25µm (SP) bzw. 65µm (Prisma) gemäß Farbkarte
	Rückseite:	12µm Rückseitenschutzlack (RSL), hell
Korrosionsschutz	Stahl	
	Z 275 (Bandverzinkung 275 g/m ²)	
	AZ 150 (Zink-Aluminium 150 g/m ²)	
	ZM 140 (Zink-Magnesium 140 g/m ²)	
Gewicht	Stahl	
	t= 0,60 mm:	5,97 kg/m ²
	t= 0,75 mm:	7,50 kg/m ²
	t= 0,88 mm:	8,78 kg/m ²
	t= 1,00 mm:	9,98 kg/m ²



Standardfarben				
Material	Stahl verzinkt/beschichtet			
Güte	S 320 GD			
t = [mm]	0,60	0,75	0,88	1,00
SP RAL 1015, 25µm		•		
SP RAL 5010, 25µm		•		
SP RAL 6005, 25µm	•	•		
SP RAL 6009, 25µm		•		
SP RAL 6011, 25µm		•		
SP RAL 6020, 25µm	•	•		
SP RAL 7016, 25µm	•	•		
SP RAL 7035, 25µm		•		
SP RAL 8004, 25µm		•		
SP RAL 8011, 25µm	•	•		
SP RAL 8012, 25µm	•	•	•	
SP RAL 9002, 25µm	•	•	•	•
SP RAL 9006, 25µm	•	•	•	•
SP RAL 9007, 25µm		•		
SP RAL 9010, 25µm		•		
Verzinkt Z275		•		
Aluzink AZ185 + SPT		•		

Sonderfarben	
Material	Stahl verzinkt/beschichtet
Güte	S 320 GD
t = [mm]	0,75
SP RAL 1002, 25µm	•
SP RAL 1021, 25µm	•
SP RAL 3000, 25µm	•
SP RAL 3009, 25µm	•
SP RAL 5002, 25µm	•
SP RAL 7032, 25µm	•
SP RAL 7037, 25µm	•
SP RAL 8016, 25µm	•
SP RAL 9001, 25µm	•
SP RAL 9005, 25µm	•
SP RAL 9016, 25µm	•
SP RAL 9002, 25µm beids.	•
SP RAL 9006, 25µm beids.	•
SP DB 703, 25µm	•
Sirius, 65µm, ähnl. RAL 9006	•
Orion, 65µm, ähnl. RAL 9007	•
Anthracite, 65µm, ähnl. RAL 7016	•
Hamlet, 65µm, ähnl. RAL 9002	•

Trapezprofil WP 50/250

WP 50/250	Materialstärke t = mm	Auftragsmenge/m ²				
		0-19	20-49	50-99	100-249	250-499
Material		Stahl S320				
eins. 25µm / RSL (Standardfarbe)	0,60 mm	auf Anfrage	14,59	13,05	11,54	11,10
	0,75 mm		15,75	14,10	12,45	11,99
	0,88 mm		17,99	16,11	14,23	13,69
	1,00 mm		20,08	17,98	15,89	15,29
eins. 25µm / RSL (Sonderfarbe)	0,75 mm		19,07	17,07	15,08	14,51
eins. 65µm / RSL (Prisma)	0,75 mm		15,07	13,07	11,08	10,51
beids. 25µm	0,75 mm		16,07	14,50	12,90	12,41
verzinkt Z275	0,75 mm		14,37	12,87	11,37	10,94
Aluzink AZ185 + SPT	0,75 mm		15,37	13,61	12,02	11,57

€/m² netto zuzügl. MwSt. **Abrechnung erfolgt auf Baubrief!**

Zulagen für Dachprofile	
Antikondens-Vlies	3,15 €/m ²
Antikondens-Vlies mit Rückschnitt	3,35 €/m ²
Zulagen für Wandprofile	
Schutzfolie	0,50 €/m ²

Allgemeine Zulagen	
Mindermengenzuschlag	5,00 € für Mengen < 50,00 m ²
Untertlängenzuschlag	1,50 €/St. für Profillänge < 2.000 mm

Bitte beachten	
Mindestabnahme	3 Tafeln von gleicher Länge
Standardverpackung	Paketgewicht 2.000 kg (abweichende Paketeinteilung auf Anfrage)

Befestigungen	
Edelstahl-Bohrschraube 6,0 x 90 E16	69,00 €/100 St. (VPE)
Edelstahl-Bohrschraube 6,0 x 38 E19	40,00 €/100 St. (VPE)
Edelstahl-Bohrschraube 4,8 x 20 E16	23,00 €/100 St. (VPE)
Kalotte WP 50/250	26,00 €/100 St. (VPE)

Weiteres Zubehör siehe ab Seite 102

ungültig ab 1.3.2021

A



Trapezprofil WP 45/333

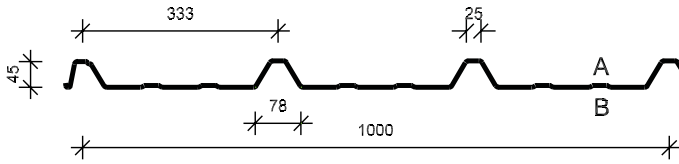

Dachprofil mit Stützfuß für die einfache Montage

Abmessungen

Baubreite: 1.000 mm
Minimale Länge: 500 mm
Maximale Länge: 15.000 mm

Beschichtungen

Sichtseite: 25µm (SP) bzw. 65µm (Prisma) gemäß Farbkarte
Rückseite: 12µm Rückseitenschutzlack (RSL), hell

Korrosionsschutz

Stahl
Z 275 (Bandverzinkung 275 g/m²)
AZ 150 (Zink-Aluminium 150 g/m²)
ZM 140 (Zink-Magnesium 140 g/m²)

Gewicht

Stahl
t= 0,60 mm: 5,97 kg/m²
t= 0,75 mm: 7,50 kg/m²
t= 0,88 mm: 8,78 kg/m²
t= 1,00 mm: 9,98 kg/m²



Standardfarben				
Material	Stahl verzinkt/beschichtet			
Güte	S 320 GD			
t = [mm]	0,60	0,75	0,88	1,00
SP RAL 1015, 25µm		•		
SP RAL 5010, 25µm		•		
SP RAL 6005, 25µm	•	•		
SP RAL 6009, 25µm		•		
SP RAL 6011, 25µm		•		
SP RAL 6020, 25µm	•	•		
SP RAL 7016, 25µm	•	•		
SP RAL 7035, 25µm		•		
SP RAL 8004, 25µm		•		
SP RAL 8011, 25µm	•	•		
SP RAL 8012, 25µm	•	•	•	
SP RAL 9002, 25µm	•	•	•	•
SP RAL 9006, 25µm	•	•	•	•
SP RAL 9007, 25µm		•		
SP RAL 9010, 25µm		•		
Aluzink AZ185 + SPT		•		

Sonderfarben	
Material	Stahl verzinkt/beschichtet
Güte	S 320 GD
t = [mm]	0,75
SP RAL 1002, 25µm	•
SP RAL 1021, 25µm	•
SP RAL 3000, 25µm	•
SP RAL 3009, 25µm	•
SP RAL 5002, 25µm	•
SP RAL 7032, 25µm	•
SP RAL 7037, 25µm	•
SP RAL 8016, 25µm	•
SP RAL 9001, 25µm	•
SP RAL 9005, 25µm	•
SP RAL 9016, 25µm	•
SP RAL 9002, 25µm beids.	•
SP RAL 9006, 25µm beids.	•
SP DB 703, 25µm	•
Sirius, 65µm, ähnl. RAL 9006	•
Orion, 65µm, ähnl. RAL 9007	•
Anthracite, 65µm, ähnl. RAL 7016	•
Hamlet, 65µm, ähnl. RAL 9002	•

Trapezprofil WP 45/333

WP 45/333	Materialstärke t = mm	Auftragsmenge/m ²				
		0-19	20-49	50-49	100-249	250-499
Material		Stahl S320				
eins. 25µm / RSL (Standardfarbe)	0,60 mm	auf Anfrage	15,59	14,66	12,54	12,10
	0,75 mm		16,75	15,10	13,43	12,99
	0,88 mm		18,99	17,11	15,23	14,69
	1,00 mm		21,08	19,83	16,89	16,29
eins. 25µm / RSL (Standardfarbe)	0,75 mm		20,07	18,97	16,08	15,51
eins. 65µm / RSL (Prisma)	0,75 mm		19,07	18,00	16,08	15,51
beids. 25µm	0,75 mm		17,00	15,60	13,90	13,41
Aluzink AZ185 + SPT	0,75 mm		16,20	14,61	13,02	12,57

€/m² netto zuzügl. MwSt. **Abrechnung erfolgt auf Baubreit**

Zulagen für Dachprofile	
Antikondens-Vlies	3,15 €/m ²
Antikondens-Vlies mit Rückschnitt	3,35 €/m ²
Zulagen für Wandprofile	
Schutzfolie	0,50 €/m ²

Allgemeine Zulagen	
Mindermengenzuschlag	5,00 € für Mengen < 50,00 m ²
Untertlängenzuschlag	1,50 €/St. für Profillänge < 2.000 mm

Bitte beachten	
Mindestabnahme	3 Tafeln von gleicher Länge
Standardverpackung	Paketgewicht 2.000 kg (abweichende Paketeinteilung auf Anfrage)

Befestigung	
Edelstahl-Bohrschraube 6,0 x 90 E16	69,00 €/100 St. (VPE)
Edelstahl-Bohrschraube 6,0 x 38 E19	40,00 €/100 St. (VPE)
Edelstahl-Bohrschraube 4,8 x 20 E16	23,00 €/100 St. (VPE)
Kalotte WP45	26,00 €/100 St. (VPE)

Weiteres Zubehör siehe ab Seite 102

Antikondens-Vlies

A

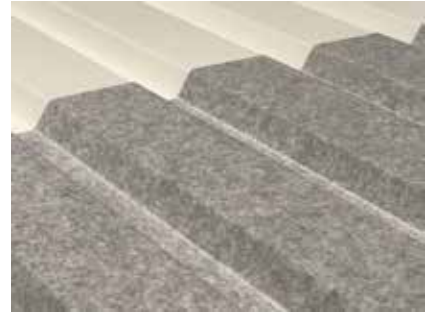

Mittels einer Vliesbeschichtung auf der Innenseite oder Unterseite von Trapezprofilen kann eine Kondenswasserbildung, bzw. das resultierende Abtropfen verhindert werden. Die Vliesbeschichtung wird klebend im Profilierungsvorgang aufgebracht und kann später nicht mehr entfernt werden.

Kondenswasser kann

- Schäden an gelagerten Gegenständen und Materialien verursachen
- die Isolierfähigkeit senken
- störend auf die Aktivitäten im Gebäude wirken
- das Profil bzw. die Beschichtung beschädigen durch vorzeitige Korrosion oder Reifbildung

Das Vliesmaterial besteht aus geflochtenen Fasern, die durch ihr Volumen hervorragend geeignet sind, das Kondenswasser aufzunehmen. Das Abtropfen wird dadurch verhindert. Bei steigender Temperatur verdunstet das im Vlies gespeicherte Wasser. Bedingung ist dafür aber eine Luftzirkulation oder Belüftung des Gebäudes.

DRIPSTOP mit Rückschnitt

Wir haben die Möglichkeit, Ihre Profile mit einem vliesfreien Rand an den Profilenden zu versehen. Das verhindert, dass Feuchtigkeit von außen in die Vliesschicht wandert. Bei durchgehend vliesbeschichteten Profilen muss die Vliesschicht normalerweise mit einem Klarlack neutralisiert bzw. verodet werden. Diesen aufwändigen Schritt ersparen wir Ihnen, wenn Sie plus Rückschnitt bestellen.

Die Vorteile DRIPSTOP

- DRIPSTOP verhindert das Abtropfen von Kondenswasser auf den Boden.
- DRIPSTOP verlängert die Lebensdauer von Metaldächern, denn der synthetische Kautschukkleber wirkt als zusätzliche Schutzschicht.
- DRIPSTOP sorgt für eine zusätzliche Schallisolierung.
- DRIPSTOP reduziert Regengeräusch.

Wie funktioniert DRIPSTOP?

Am Abend

Zur Bildung von Kondenswasser kommt es meistens am Abend, wenn die Außentemperatur schnell fällt. Die Höhe der Luftfeuchtigkeit hängt von der Lufttemperatur und dem Luftdruck ab.

In der Nacht

Wenn die Außentemperatur unter die Innentemperatur fällt, werden nicht isolierte Metaldachprofile kälter als die Raumtemperatur. Kommt die warme Luft aus den Innenräumen in Kontakt mit kalten Dachprofilen, kühlt sie plötzlich ab, wodurch die relative Luftfeuchtigkeit steigt. Beim Erreichen des Taupunktes kommt es zur Kondensation. Wenn das Dach mit DRIPSTOP ausgestattet ist, wird das Kondenswasser von DRIPSTOP aufgenommen und der Boden bleibt trocken.

Am Morgen

Wenn die Sonne aufgeht, steigt die Lufttemperatur wieder und das von DRIPSTOP aufgenommene Kondenswasser verdunstet.



Technische Daten

Gewicht	95 g/qm (+/- 10%)
Dicke	0,8 – 1,1 mm (+/- 10%)
Wasseraufnahme	> 900 g/qm bei 0° > 700 g/qm bei 45° > 500 g/qm bei 90°
Feuerwiderstandsklasse	A2 –s1, d0
Schallabsorption	0,04 bei 1000 Hz

Vlies-Freisschnitt bei Trapezprofilen

A

Um zu verhindern, dass Feuchtigkeit von außen (Querstoß/Überlappung und Traufe) in die Vliesschicht wandert, muss die Antitropfbeschichtung vor der Montage mittels Klarlack oder Heißluftföhn neutralisiert bzw. verödet werden. Diese aufwändigen Zusatzarbeiten können wir Ihnen ersparen, indem Sie Ihre Profile einfach mit einem werkseitigen Freisschnitt bestellen.

Auf Wunsch erhalten Sie das **WP 20/133**, **WP 35/207**, **WP 45/333** und **WP 50/250** mit einem Freisschnitt von 50 - 300 mm.

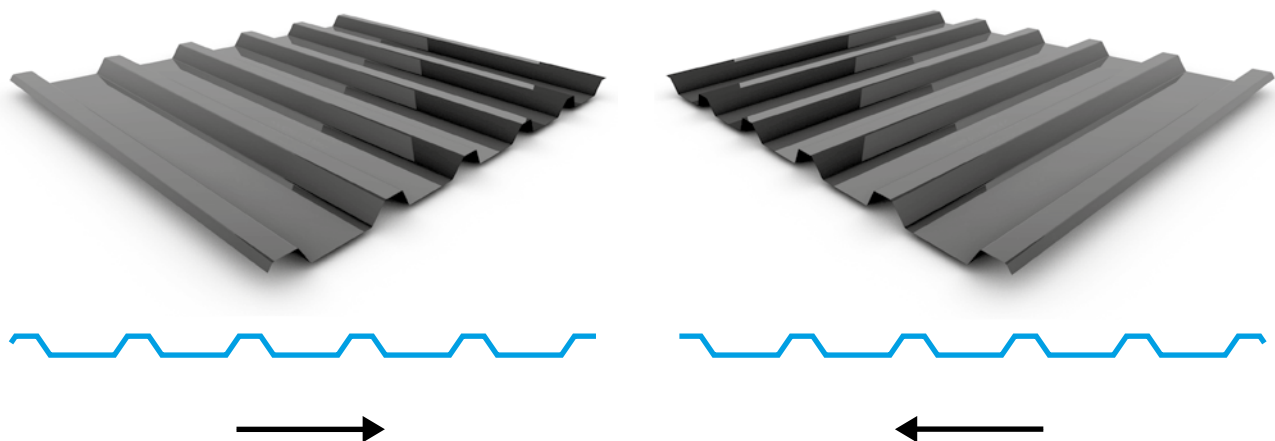

Verlegerichtung: von links nach rechts
(von der Traufe aus gesehen)

von rechts nach links
(von der Traufe aus gesehen)

Überlappungsnase: linke Seite: **Typ L**

rechte Seite: **Typ R**

Wichtiger Hinweis: Bitte achten Sie bei der Bestellung auf die richtige Angabe der Verlegerichtung!

Vorteile – DR!PSTOP...

- erfordert keine aufwändige Vorbehandlung durch den werkseitigen Vlies-Rückschnitt
- erfordert kein Wenden der Profile auf der Baustelle (Lieferung erfolgt mit der B-Seite nach oben)
- sorgt für eine zusätzliche Schallisolierung
- reduziert Regenlärm

SOUNDCONTROL® C5481 200

(nur für WP 35/207)



A

SOUNDCONTROL® Der Schall-Absorber für Metalldächer

SOUNDCONTROL® C5481 ist ein selbstklebendes Material, das zur Verwendung an Metalldächern entwickelt wurde und vor dem Profilieren an der Unterseite der Dach-Trapezprofile angebracht wird. SOUNDCONTROL® C5481 dient zur Lärmreduzierung und verhindert darüberhinaus das Abtropfen von Kondenswasser.

Reduzierung des Regenlärms

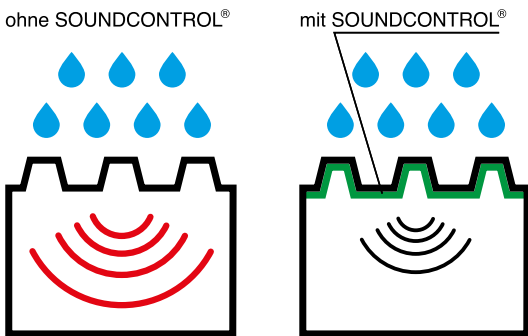

Der Lärm, der durch Regen auf ein Metalldach entsteht, ist viel größer als der Lärm, den Regentropfen verursachen, die auf ein Tonziegeldach fallen. SOUNDCONTROL® C5481 wirkt als Isolationsschicht und reduziert diesen Lärm deutlich. Messungen nach Standard ISO 140-18 haben ergeben, dass bei mit SOUNDCONTROL® C5481 versehenen Trapezprofilen eine Lärmreduzierung von 6 dB eintritt. Schon eine Schalldruckverminderung von 5 dB (von 90 zu 85 dB) wird von unseren Ohren als 34-prozentige Lärmverminderung empfunden.

Schallabsorption im Raum

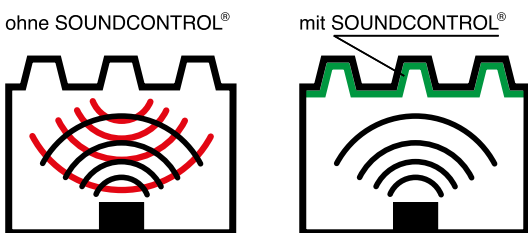

Laute Aktivitäten sind besonders problematisch in geschlossenen Metallhallen, in denen sich die Schallintensität erheblich erhöht. Grund ist das geringe Lärmabsorptionsvermögen der Metalloberfläche, das ein Echo im Raum verursacht. SOUNDCONTROL® C5481 wirkt hier am besten, wenn die Lärmfrequenz über 1.000 Hz liegt. Deswegen ist es besonders wirksam in Räumen, in denen impulsiver Lärm entsteht, z. B. in der Metall- und in der Holzindustrie. Messungen des CSTB-Institutes im Frequenzbereich von 100 bis 5.000 Hz im Schallfeld des Hallraumes haben auch hier ergeben, dass mit SOUNDCONTROL® C5481 eine Schalldruckminderung von bis zu 6 dB erreicht werden kann.

Absorption von Kondenswasser

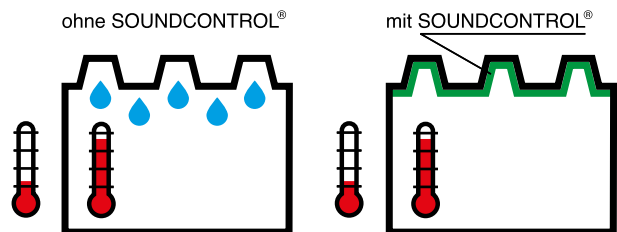

Metalldächer ohne Isolation sind größeren Temperaturschwankungen ausgesetzt, was zum Kondensationsprozess im Raum führt. SOUNDCONTROL® C5481 absorbiert den Feuchtigkeitsniederschlag und verhindert das Abtropfen des Kondenswassers.

SOUNDCONTROL® C5481 ist z. B. geeignet für Industrie- und Sporthallen, Ställe oder Garagen. Durch die einfache Anwendung und die Beständigkeit des Materials wird SOUNDCONTROL® C5481 überall dort zur kostengünstigen Alternative, wo Lärmreduzierung zwingend notwendig ist.

Lichtplattensysteme für WP Trapezprofile

A



Die Lichtplatten „Rhenoplast“, passend zu unseren Profilen WP20/133, WP35/207 und WP50/250, haben wir ständig auf Lager. Alle weiteren gängigen Lichtplatten liefern wir gerne auf Anfrage.

Material und Eigenschaften

Unsere „Rhenoplast“-Lichtplatten

- bestehen aus erhöht schlagzähem PVC (glashell)
- sind wetterseitig oberflächenvergütet (OV)
- haben ca. 85 % Lichtdurchlässigkeit
- sind formstabil, wetterfest und hagelschlaggetestet
- sind korrosions- und chemikalienbeständig
- sind (B1) schwer entflammbar (DIN4102-1), kein brennendes Abtropfen

Unser Plus – Ihr Vorteil: OV

Eine wetterseitige Oberflächenvergütung (OV) verstärkt die Abwehrkraft gegen widrige Einflüsse. Der Hersteller gibt 10 Jahre Materialgarantie für Produkte mit dieser Ausstattung.

Lichtplatte 20/133

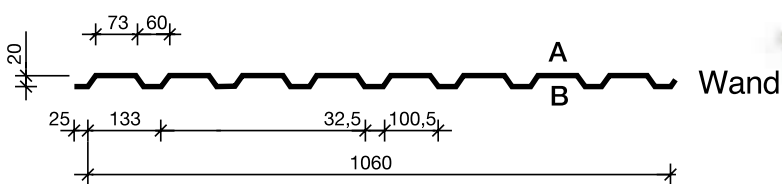

Profil 20/133	
Stärke	1,20 mm
Baubreite	1.060 mm
Lagerlängen	3.000 mm, 3.500 mm, 4.000 mm, 4.500 mm, 5.000 mm, 6.500 mm, 6.000 mm
max. Länge	9.000 mm (nur auf Bestellung)

Lichtplattensysteme für WP Trapezprofile

A

Lichtplatte 35/207

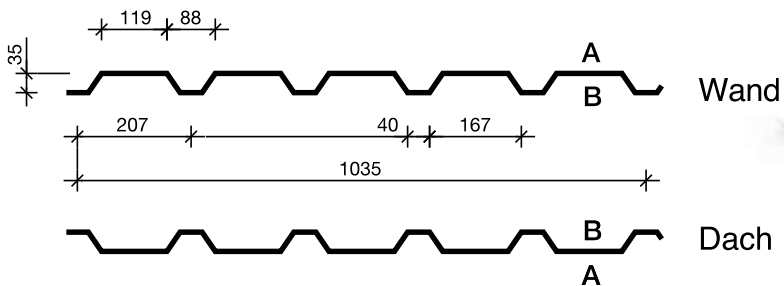

Profil 35/207	
Stärke	1,20 mm
Baubreite	1.035 mm
Länge	500 mm – 9.000 mm

Lichtplatte 50/250

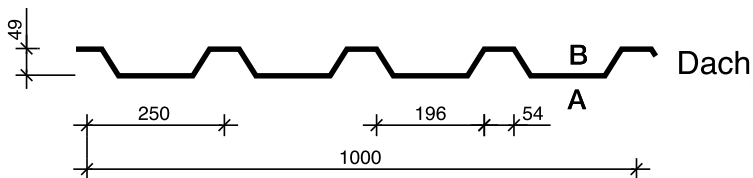

Profil 50/250	
Stärke	1,50 mm
Baubreite	1.000 mm
Länge	500 mm – 9.000 mm

Befestigung	Profil	Maße	Preis
Lichtplattenschraube inkl. Abstandsset	35/207	6,0/12 x 90 mm E19	143 €/100 St. (VPE)
	50/250	6,0/12 x 100 mm E19	179 €/100 St. (VPE)
Lichtplattenstufenbohrer mit Tiefenanschlag		ø 5–12 mm	9,30 €/St.

Weiteres Zubehör siehe ab Seite 102

Übersicht weiterer lieferbarer Stahl-Trapezprofile



A

40/183		Stärke t= [mm]	Gewicht [kg/m ²]	Vlies	Akustik
		0,63	6,75	✓	
		0,75	8,05	✓	
		0,88	9,40	✓	
		1,00	10,70	✓	
		1,25	13,35	✓	
		1,50	16,05	✓	

85/280		Stärke t= [mm]	Gewicht [kg/m ²]	Vlies	Akustik
		0,75	7,95	✓	✓
		0,88	9,30	✓	✓
		1,00	10,60	✓	✓
		1,25	13,20	✓	✓
		1,50	15,85	✓	✓

100/275		Stärke t= [mm]	Gewicht [kg/m ²]	Vlies	Akustik
		0,75	8,90	✓	✓
		0,88	10,45	✓	✓
		1,00	11,85	✓	✓
		1,25	14,80	✓	✓
		1,50	17,80	✓	✓

135/310		Stärke t= [mm]	Gewicht [kg/m ²]	Vlies	Akustik
		0,75	9,55	✓	✓
		0,88	11,20	✓	✓
		1,00	12,75	✓	✓
		1,25	15,90	✓	✓
		1,50	19,10	✓	✓

Übersicht weiterer lieferbarer Stahl-Trapezprofile

A

150/280 	Stärke t= [mm]	Gewicht [kg/m ²]	Vlies	Akustik
	0,75	10,60	✓	✓
	0,88	12,40	✓	✓
	1,00	14,10	✓	✓
	1,25	17,60	✓	✓
	1,50	21,15	✓	✓

160/250 	Stärke t= [mm]	Gewicht [kg/m ²]	Vlies	Akustik
	0,75	11,85	✓	✓
	0,88	13,90	✓	✓
	1,00	15,80	✓	✓
	1,25	19,75	✓	✓
	1,50	23,65	✓	✓

200/420 	Stärke t= [mm]	Gewicht [kg/m ²]	Vlies	Akustik
	0,75	10,60	✓	✓
	0,88	12,40	✓	✓
	1,00	14,10	✓	✓
	1,25	17,60		✓
	1,50	21,15		✓

206/375 	Stärke t= [mm]	Gewicht [kg/m ²]	Vlies	Akustik
	0,75	11,85	✓	✓
	0,88	13,90	✓	✓
	1,00	15,80	✓	✓
	1,25	19,75		✓
	1,50	23,65		✓

Wellprofil 18/76

A

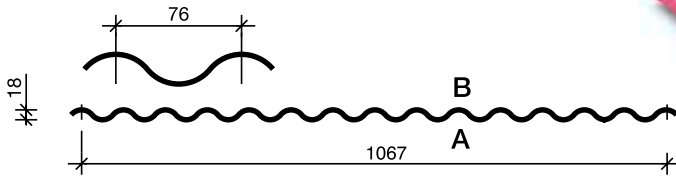

Abmessungen

Baubreite: 1.067 mm (und andere)
Minimale Länge: 500 mm
Maximale Länge: 15.000 mm

Beschichtungen

Sichtseite: 25µm (SP) gemäß Standardfarbkarte des Herstellers
Rückseite: 12µm Rückseitenschutzlack (RSL), hell

Korrosionsschutz

Stahl
Z 275 (Bandverzinkung 275 g/m²)
AZ 150 (Zink-Aluminium 150 g/m²)
ZM 140 (Zink-Magnesium 140 g/m²)

Aluminium
EN AW 3005 (H 26 / H 46)
oder EN AW 3105 (H 26 / H 46)

Gewicht

Stahl
t= 0,50 mm: 4,68 kg/m²
t= 0,60 mm: 5,62 kg/m²
t= 0,75 mm: 7,02 kg/m²

Aluminium
t= 0,35 mm: 1,11 kg/m²
t= 0,70 mm: 2,21 kg/m²
t= 1,00 mm: 3,16 kg/m²

**Dieses Profil stellen wir ab sofort
nicht mehr selber her.**

Kassettenprofile

B

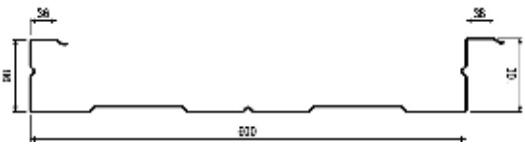
Kassettenprofil 100/600 	Stärke t= [mm]	Gewicht [kg/m ²]	Baubreite [mm]	Höhe [mm]	max. Lieferlänge [mm]
	0,75	9,3			
	0,88	10,9			
	1,00	12,3			
	1,25	15,3			
	1,50	18,2			

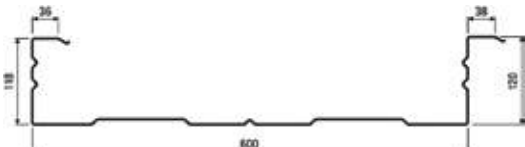
Kassettenprofil 120/600 	Stärke t= [mm]	Gewicht [kg/m ²]	Baubreite [mm]	Höhe [mm]	max. Lieferlänge [mm]
	0,75	9,8			
	0,88	11,4			
	1,00	12,9			
	1,25	16,0			
	1,50	19,1			

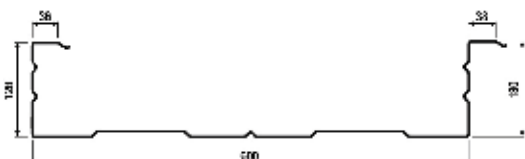
Kassettenprofil 130/600 	Stärke t= [mm]	Gewicht [kg/m ²]	Baubreite [mm]	Höhe [mm]	max. Lieferlänge [mm]
	0,75	10,0			
	0,88	11,7			
	1,00	13,2			
	1,25	16,3			
	1,50	19,5			

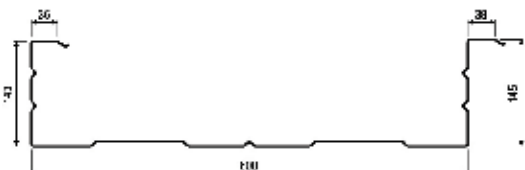
Kassettenprofil 145/600 	Stärke t= [mm]	Gewicht [kg/m ²]	Baubreite [mm]	Höhe [mm]	max. Lieferlänge [mm]
	0,75	10,3			
	0,88	12,0			
	1,00	13,6			
	1,25	16,8			
	1,50	20,1			

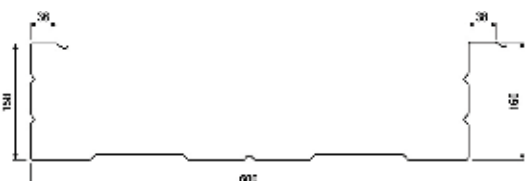
Kassettenprofil 160/600 	Stärke t= [mm]	Gewicht [kg/m ²]	Baubreite [mm]	Höhe [mm]	max. Lieferlänge [mm]
	0,75	10,6			
	0,88	12,4			
	1,00	14,0			
	1,25	17,3			
	1,50	20,7			

Akustik-Kassettenprofile

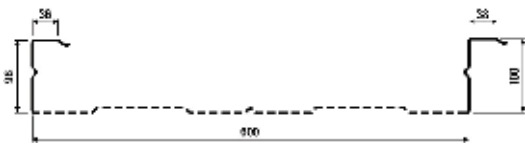
Akustik-Kassettenprofil 100/600 	Stärke t= [mm]	Gewicht [kg/m ²]	Baubreite [mm]	Höhe [mm]	max. Lieferlänge [mm]
	0,75	7,3			
	0,88	8,5			
	1,00	9,6			
	1,25	11,9			
	1,50	14,1			

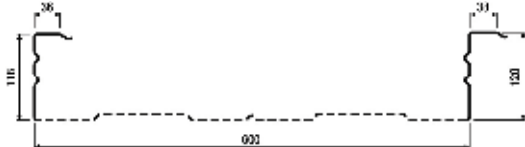
Akustik-Kassettenprofil 120/600 	Stärke t= [mm]	Gewicht [kg/m ²]	Baubreite [mm]	Höhe [mm]	max. Lieferlänge [mm]
	0,75	7,8			
	0,88	9,0			
	1,00	10,2			
	1,25	12,6			
	1,50	15,0			

Akustik-Kassettenprofil 130/600 	Stärke t= [mm]	Gewicht [kg/m ²]	Baubreite [mm]	Höhe [mm]	max. Lieferlänge [mm]
	0,75	8,0			
	0,88	9,3			
	1,00	10,5			
	1,25	12,9			
	1,50	15,4			

Akustik-Kassettenprofil 145/600 	Stärke t= [mm]	Gewicht [kg/m ²]	Baubreite [mm]	Höhe [mm]	max. Lieferlänge [mm]
	0,75	8,3			
	0,88	9,6			
	1,00	10,9			
	1,25	13,4			
	1,50	16,0			

Akustik-Kassettenprofil 160/600 	Stärke t= [mm]	Gewicht [kg/m ²]	Baubreite [mm]	Höhe [mm]	max. Lieferlänge [mm]
	0,75	8,6			
	0,88	10,0			
	1,00	11,3			
	1,25	13,9			
	1,50	16,6			

Das jeweilige Lochbild kann im Einzelfall von der graphischen Darstellung abweichen. Die Abbildungen zeigen Lochbilder über volle Gurtbreite. Der prozentuale Lochanteil beträgt 32,5 %.

B

Sandwichelemente für Dach und Wand ...

... bestehen aus einem Schaumkern und zwei metallischen Deckschichten. In den meisten Fällen handelt es sich um einen Kern aus Polyurethanschaum oder Mineralwolle. Durch den Verbund der Stahlschalen mit dem Kern ergibt sich für das Sandwichelement eine hohe Tragfähigkeit und eine große Steifigkeit.

Gleichzeitig gewährleistet der Kern eine sehr gute Wärmedämmung der Gebäudehülle. Sandwichkonstruktionen sind schnell zu montieren und werden vor allem im Dach- und Wandbereich von Industrie-, Büro- und Verwaltungsgebäuden verwendet.

Wir sind Partner von führenden europäischen Herstellern, u. a.



In der Strecke bedienen wir Ihre Aufträge, die wir vom Herstellerwerk direkt auf die Baustelle liefern.

Zur Preisfindung sind individuelle Angaben zur Bedarfsmenge, Farbe, Dämmstärke, Transport etc. erforderlich. Deshalb gibt es hier keine Preisliste. Wir freuen uns auf Ihre Anfragen.



Sandwich Wandelemente (Lagerware)

C

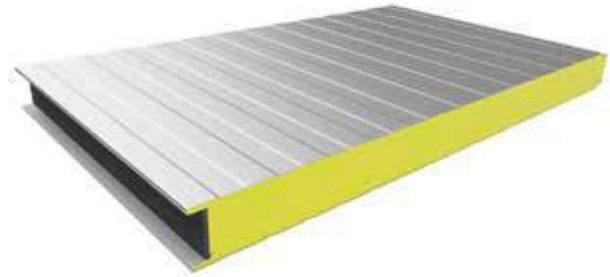
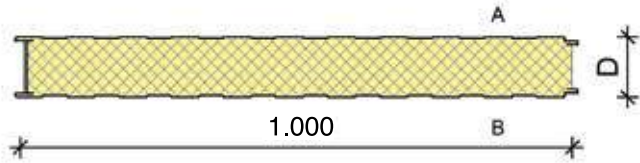

Sandwich-Wandpaneel (sichtbare Befestigung) mit einem HFCK-freien Polyisocyanurat-Hartschaumkern (PIR).

Profil	POL-LL 40	
Elementdicke (D)	40 mm	
Baubreite	1.000 mm	
Linierung	LL (leicht liniert)	
Material	Stahl – S320 GD	
Blechkicken	außen (A) t= 0,50 mm	innen (B) t= 0,50 mm
Beschichtungen	RAL 9002, 25µm	RAL 9002, 25µm
Gewicht	9,40 kg/m ²	
U-Wert	0,60 W/(m ² K)	
Lagerlängen	5.000 mm, 6.000 mm, 7.000 mm 8.000 mm	

Profil	POL-LL 60	
Elementdicke (D)	60 mm	
Baubreite	1.000 mm	
Linierung	LL (leicht liniert)	
Material	Stahl – S320 GD	
Blechkicken	außen (A) t= 0,50 mm	innen (B) t= 0,50 mm
Beschichtungen	RAL 9006, 25µm	RAL 9002, 25µm
Gewicht	10,2 kg/m ²	
U-Wert	0,38 W/(m ² K)	
Lagerlängen	5.000 mm, 6.000 mm, 7.000 mm 8.000 mm	

Befestigung	Profil	Preis
Edelstahl-Bohrschrauben 6,0 x 90 mm E 16	LL 40	69,00 €/100 St. (VPE)
Edelstahl-Bohrschrauben 6,0 x 135 mm E 16	LL 60	91,00 €/100 St. (VPE)

Weiteres Zubehör siehe ab Seite 102

Sandwich Dachelemente (Lagerware)

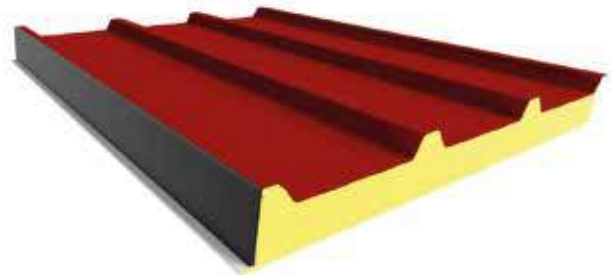
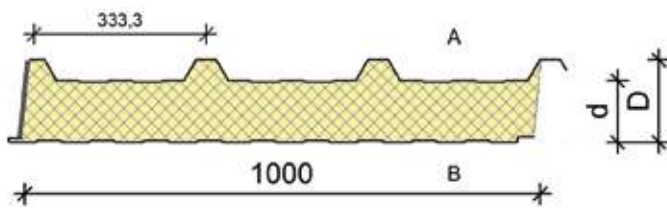

C

Sandwich-Dachpaneel (sichtbare Befestigung) mit einem HFCK-freien Polyisocyanurat-Hartschaumkern (PIR).

Profil	Fi DL 80	
Elementdicke (D)	80 mm	
Kernstärke (d)	40 mm	
Baubreite	1.000 mm	
Material	Stahl – S320 GD	
Blechdicken	außen (A) t= 0,55 mm	innen (B) t= 0,45 mm
Beschichtungen	RAL 7016, 25µm RAL 8012, 25µm	DU 9002, 10–15µm DU 9002, 10–15µm
Gewicht	10,90 kg/m ²	
U-Wert	0,58 W/(m ² K)	
Lagerlängen	5.500 mm, 6.500 mm, 8.000 mm, 9.000 mm	

Fi DL 100	
100 mm	
60 mm	
1.000 mm	
Stahl – S320 GD	
außen (A) t= 0,55 mm	innen (B) t= 0,45 mm
RAL 9002, 25µm	DU 9002, 10–15µm
11,70 kg/m ²	
0,37 W/(m ² K)	
5.500 mm, 6.500 mm, 8.000 mm, 9.000 mm	

Befestigung	Profil	Preis
Edelstahl-Bohrschraube 6,0 x 135 mm E 16	DL 80	91,00 €/100 St. (VPE)
Edelstahl-Bohrschraube 6,0 x 155 mm E 16	DL 100	102,00 €/100 St. (VPE)
Edelstahl-Bohrschraube 4,8 x 20 mm E 16		40,00 €/100 St. (VPE)
Kalotte WP 35		26,00 €/100 St. (VPE)

Weiteres Zubehör siehe ab Seite 102

C

FischerTHERM Wandelement (sichtbare Befestigung)	Elementdicke		Deckschalen		Gewicht [kg/m ²]	U-Wert n. EN14509 [W/(m ² K)]	max. Länge [mm]
	D [mm]	d [mm]	außen [mm]	innen [mm]			
	40		0,55	0,50	10,4	0,584	12.000
	60		0,55	0,50	11,2	0,385	16.000
	80		0,55	0,50	12,0	0,288	16.000
	100		0,55	0,50	12,8	0,231	16.000
	120		0,55	0,50	13,4	0,192	16.000

FischerTHERM plus Wandelement (verdeckte Befestigung)	Elementdicke		Deckschalen		Gewicht [kg/m ²]	U-Wert n. EN14509 [W/(m ² K)]	max. Länge [mm]
	D [mm]	d [mm]	außen [mm]	innen [mm]			
	60		0,63	0,50	12,7	0,408	16.000
	80		0,63	0,50	13,5	0,297	16.000
	100		0,63	0,50	14,3	0,235	16.000
	120		0,63	0,50	14,9	0,195	16.000
	140		0,63	0,50	15,7	0,167	16.000

FischerTHERM T Wandelement (sichtbare Befestigung)	Elementdicke		Deckschalen		Gewicht [kg/m ²]	U-Wert n. EN14509 [W/(m ² K)]	max. Länge [mm]
	D [mm]	d [mm]	außen [mm]	innen [mm]			
	85	60	0,55	0,50	12,4	0,318	16.000

FischerTHERM W Wandelement (sichtbare Befestigung)	Elementdicke		Deckschalen		Gewicht [kg/m ²]	U-Wert n. EN14509 [W/(m ² K)]	max. Länge [mm]
	D [mm]	d [mm]	außen [mm]	innen [mm]			
	98	78	0,63	0,50	14,1	0,218	16.000
	118	98	0,63	0,50	14,7	0,183	16.000

FischerTHERM D Dachelement (sichtbare Befestigung)	Elementdicke		Deckschalen		Gewicht [kg/m ²]	U-Wert n. EN14509 [W/(m ² K)]	max. Länge [mm]
	D [mm]	d [mm]	außen [mm]	innen [mm]			
	70	30	0,55	0,45	10,5	0,661	26.000
	80	40	0,55	0,45	10,9	0,513	26.000
	100	60	0,55	0,45	11,7	0,355	26.000
	120	80	0,55	0,45	12,5	0,271	26.000
	140	100	0,55	0,45	13,4	0,219	26.000
	160	120	0,55	0,50	14,0	0,184	26.000
	180	140	0,55	0,50	15,1	0,159	26.000

Kontakt: R. Wiegmann Umformtechnik GmbH, Tel. 0 54 39 / 9 50 - 2 22 · sales@wiegmann-gruppe.de

Technische Informationen

Standardfarben											
Polyester	Wand				Dach	Colorcoat	Wand				Dach
	SB*	plus**	T	W	D		SB*	plus**	T	W	D
25µm (SP)						Prisma 65µm					
RAL 1015	•		•		•	Anthracite (ähnl. RAL 7016)	•	•	•	•	•
RAL 3003	•		•		•	Hamlet (ähnl. RAL 9002)	•	•	•	•	•
RAL 6005	•		•		•	Sirius (ähnl. RAL 9006)	•	•	•	•	•
RAL 6011	•		•		•	Orion (ähnl. RAL 9007)	•	•	•	•	•
RAL 6020	•		•		•						
RAL 7016	•	•	•	•	•						
RAL 7035	•	•	•	•	•						
RAL 7037	•		•		•						
RAL 8004	•		•		•						
RAL 8011	•		•		•						
RAL 8012	•		•		•						
RAL 9002	•	•	•	•	•						
RAL 9006	•	•	•	•	•						
RAL 9007	•	•	•	•	•						
RAL 9010	•	•	•	•	•						

* sichtbare Befestigung (FischerTherm)
 ** verdeckte Befestigung (Fischer Therm plus)

Weitere Farben und Blechdickenvariationen sind auf Anfrage lieferbar!

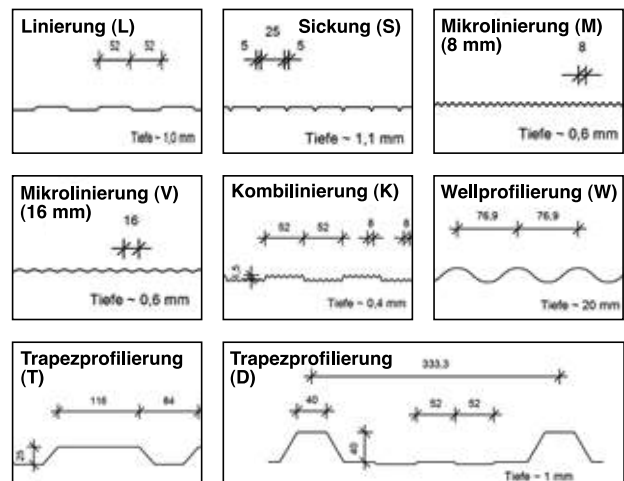

Profilbezeichnung	Außenschale								Innenschale
	L	S	M	V	K	W	T	D	L
FischerTherm	•		•	•	•				•
FischerTherm plus	•	•	•	•	•				•
FischerTherm T							•		•
FischerTherm W						•			•
FischerTherm D								•	•

Rückschnitt / schaumfreier Bereich

Bei der Ausführung von Querstößen können die Sandwichdachelemente im Überlappungsbereich werkseitig mit einem Rückschnitt versehen werden. Der schaumfreie Bereich kann mit einer Länge von 50 – 300 mm in Abstufungen von 10 mm ausgeführt werden. Für die Produktion ist die Angabe der Verlegerichtung zwingend erforderlich.

- Typ R = Verlegerichtung von rechts nach links (von der Traufe aus gesehen)
- Typ L = Verlegerichtung von links nach rechts (von der Traufe aus gesehen)

Sandwichelemente

C

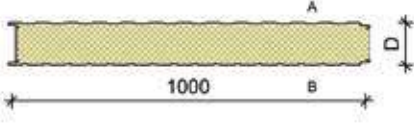
SIP W SB Wandelement (sichtbare Befestigung)	Elementdicke		Deckschalen		Gewicht [kg/m ²]	U-Wert n. EN14509 [W/(m ² K)]	max. Länge [mm]
	D [mm]	d [mm]	außen [mm]	innen [mm]			
	40		0,60	0,50	10,9	0,56	20.000
	60		0,60	0,50	11,6	0,36	20.000
	80		0,60	0,50	12,4	0,27	20.000
	100		0,60	0,50	13,2	0,22	20.000
	120		0,60	0,50	14,0	0,18	20.000
	140		0,60	0,50	14,8	0,16	20.000
	170		0,60	0,50	16,0	0,13	20.000

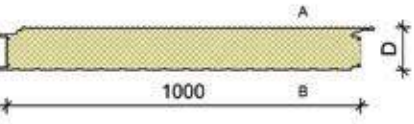
SIP W VB Wandelement (verdeckte Befestigung)	Elementdicke		Deckschalen		Gewicht [kg/m ²]	U-Wert n. EN14509 [W/(m ² K)]	max. Länge [mm]
	D [mm]	d [mm]	außen [mm]	innen [mm]			
	60		0,60	0,50	12,3	0,44	20.000
	80		0,60	0,50	13,1	0,32	20.000
	100		0,60	0,50	13,9	0,25	20.000
	120		0,60	0,50	14,6	0,21	20.000
	140		0,60	0,50	15,4	0,18	20.000

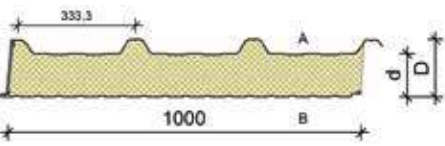
SIP D Dachelement (sichtbare Befestigung)	Elementdicke		Deckschalen		Gewicht [kg/m ²]	U-Wert n. EN14509 [W/(m ² K)]	max. Länge [mm]
	D [mm]	d [mm]	außen [mm]	innen [mm]			
	80	40	0,60	0,50	11,3	0,52	20.000
	100	60	0,60	0,50	12,1	0,36	20.000
	120	80	0,60	0,50	12,9	0,27	20.000
	140	100	0,60	0,50	13,7	0,22	20.000
	160	120	0,60	0,50	14,4	0,18	20.000
	180	140	0,60	0,50	15,2	0,16	20.000

Kontakt: R. Wiegmann Umformtechnik GmbH, Tel. 0 54 39 / 9 50 - 2 22 · sales@wiegmann-gruppe.de

Technische Informationen

Standardfarben			
Polyester	Wand		Dach
	SB*	VB**	D
25µm (SP)			
RAL 5010	•		
RAL 6020	•		•
RAL 7016	•	•	•
RAL 7035	•		•
RAL 7037	•		
RAL 8004			•
RAL 8012			•
RAL 9002	•	•	•
RAL 9006	•	•	•
RAL 9007	•	•	•
RAL 9010	•		•
Colorcoat			
Prisma 65µm	Wand		Dach
	SB*	VB**	D
Anthracite (ähnl. RAL 7016)	•	•	•
Hamlet (ähnl. RAL 9002)	•	•	•
Sirius (ähnl. RAL 9006)	•	•	
Orion (ähnl. RAL 9007)	•	•	

* sichtbare Befestigung
 ** verdeckte Befestigung

Weitere Farben und Blechdickenvariationen sind auf Anfrage lieferbar!

Linierungsarten				
Linierung	Profilbezeichnung	SB*		
		VB**	D	
Außenschale	L (40/40)	•	•	
	M	•	•	
	T			•
Innenschale	L (40/20)	•	•	•

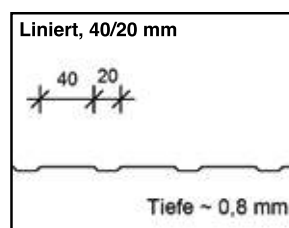
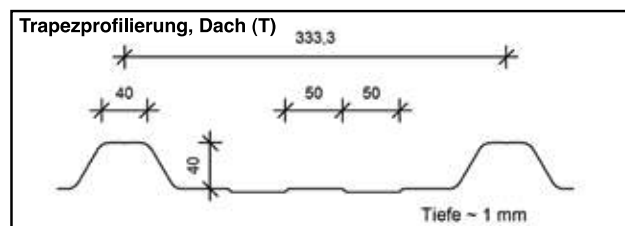
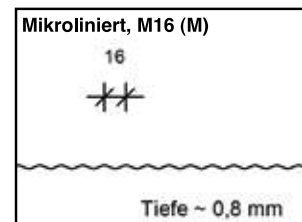
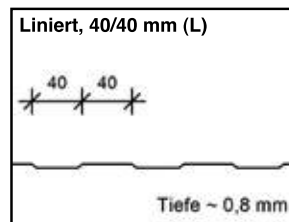

Rückschnitt / schaumfreier Bereich

Bei der Ausführung von Querstößen können die Sandwichdachelemente im Überlappungsbereich werkseitig mit einem Rückschnitt versehen werden. Der schaumfreie Bereich kann mit einer Länge von 50–300 mm in Abstufungen von 50 mm ausgeführt werden. Für die Produktion ist die Angabe der Verlegerichtung zwingend erforderlich.

- Typ R = Verlegerichtung von rechts nach links (von der Traufe aus gesehen)
- Typ L = Verlegerichtung von links nach rechts (von der Traufe aus gesehen)

Sandwichelemente Kingspan

C

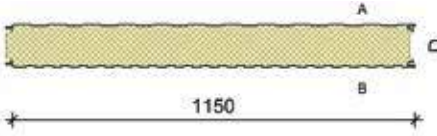
KS1150 NF Wandelement (sichtbare Befestigung)	Elementdicke		Deckschalen		Gewicht [kg/m ²]	U-Wert n. EN14509 [W/(m ² K)]	max. Länge [mm]
	D [mm]	d [mm]	außen [mm]	innen [mm]			
	40		0,60	0,40	10,2	0,59	18.000
	60		0,60	0,40	10,9	0,36	18.000
	80		0,60	0,40	11,7	0,27	18.000
	100		0,60	0,40	12,5	0,22	18.000
	120		0,60	0,40	13,2	0,18	18.000
	140		0,60	0,40	14,4	0,15	18.000
	170		0,60	0,40	15,1	0,13	18.000
	200		0,60	0,40	16,3	0,11	18.000

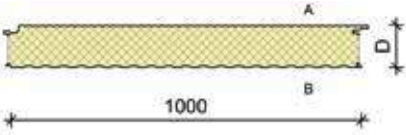
KS1000 AWP Wandelement (verdeckte Befestigung)	Elementdicke		Deckschalen		Gewicht [kg/m ²]	U-Wert n. EN14509 [W/(m ² K)]	max. Länge [mm]
	D [mm]	d [mm]	außen [mm]	innen [mm]			
	50		0,60	0,40	11,0	0,44	18.000
	60		0,60	0,40	11,3	0,37	18.000
	80		0,60	0,40	12,1	0,28	18.000
	100		0,60	0,40	12,8	0,22	18.000
	120		0,60	0,40	13,6	0,19	18.000
	140		0,60	0,40	14,4	0,16	18.000
	150		0,60	0,40	14,7	0,15	18.000
	170		0,60	0,40	15,5	0,13	18.000

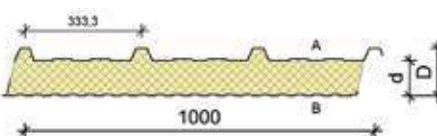
KS1000 RW Dachelement (sichtbare Befestigung)	Elementdicke		Deckschalen		Gewicht [kg/m ²]	U-Wert n. EN14509 [W/(m ² K)]	max. Länge [mm]
	D [mm]	d [mm]	außen [mm]	innen [mm]			
	60	25	0,50	0,40	9,4	0,78	18.000
	75	40	0,50	0,40	10,0	0,52	18.000
	95	60	0,50	0,40	10,5	0,33	18.000
	115	80	0,50	0,40	11,2	0,25	18.000
	135	100	0,50	0,40	11,9	0,21	18.000
	155	120	0,50	0,40	12,6	0,17	18.000
	175	140	0,50	0,40	13,3	0,15	18.000
	195	160	0,50	0,40	13,9	0,13	18.000

Kontakt: R. Wiegmann Umformtechnik GmbH, Tel. 0 54 39 / 9 50 - 2 22 · sales@wiegmann-gruppe.de

Technische Informationen

C

Standardfarben			
Polyester	Wand		Dach
	NF*	AWP**	RW
25µm (SP)			
RAL 1015	•	•	
RAL 3000	•	•	•
RAL 3009			•
RAL 5010	•	•	•
RAL 6020	•		•
RAL 7016	•	•	•
RAL 7035	•	•	•
RAL 8004			•
RAL 9002	•	•	•
RAL 9006	•	•	•
RAL 9007	•	•	•
RAL 9010	•	•	•

* sichtbare Befestigung

** verdeckte Befestigung

Weitere Farben und Blechdickenvariationen sind auf Anfrage lieferbar!

Linierungsarten				
Linierung	Profilbezeichnung	Profilbezeichnung		
		NF*	AWP**	RW
Außenschale	M	•	•	
	E	•	•	
	B	•	•	
	Q	•	•	
	W	•	•	
	35/333			•
Innenschale	Q	•	•	•
	D	•	•	

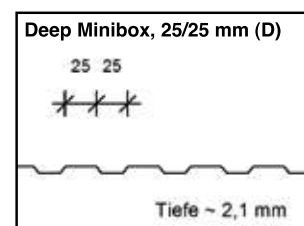
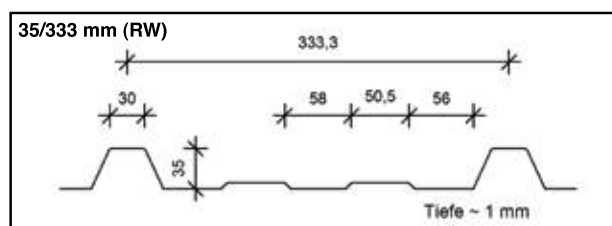
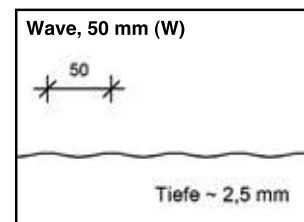
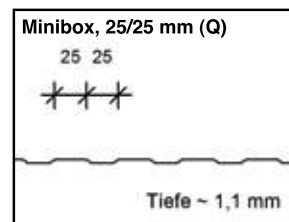
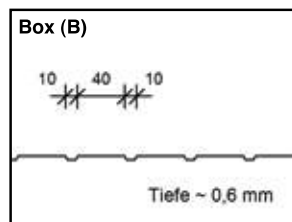
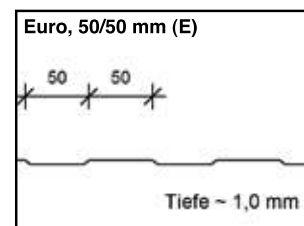
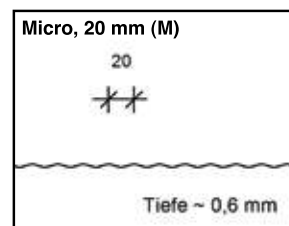

Rückschnitt / schaumfreier Bereich

Bei der Ausführung von Querstößen können die Sandwichdachelemente im Überlappungsbereich werkseitig mit einem Rückschnitt versehen werden. Der schaumfreie Bereich kann mit einer Länge von 100–300 mm in Abstufungen von 50 mm ausgeführt werden. Für die Produktion ist die Angabe der Verlegerichtung zwingend erforderlich.

- Typ R = Verlegerichtung von rechts nach links (von der Traufe aus gesehen)
- Typ L = Verlegerichtung von links nach rechts (von der Traufe aus gesehen)

C

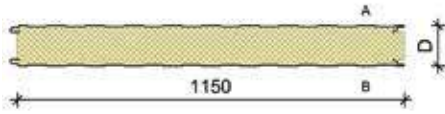
ROMA Typ P Wandelement (sichtbare Befestigung)	Elementdicke		Deckschalen		Gewicht [kg/m ²]	U-Wert n. EN14509 [W/(m ² K)]	max. Länge [mm]
	D [mm]	d [mm]	außen [mm]	innen [mm]			
	45		0,60	0,50	11,1	0,540	15.000
	60		0,60	0,50	11,7	0,388	15.000
	80		0,60	0,50	12,5	0,285	20.000
	100		0,60	0,50	13,3	0,226	20.000
	120		0,60	0,50	14,1	0,187	20.000
	140		0,60	0,50	14,9	0,160	20.000
	170		0,60	0,50	16,1	0,131	20.000
	200		0,60	0,50	17,3	0,111	20.000
	220		0,60	0,50	18,1	0,101	20.000

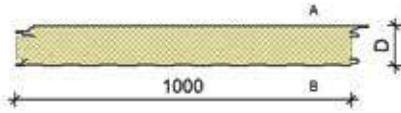
ROMA Typ M Wandelement (verdeckte Befestigung)	Elementdicke		Deckschalen		Gewicht [kg/m ²]	U-Wert n. EN14509 [W/(m ² K)]	max. Länge [mm]
	D [mm]	d [mm]	außen [mm]	innen [mm]			
	60		0,60	0,50	12,7	0,448	15.000
	80		0,60	0,50	13,5	0,300	20.000
	100		0,60	0,50	14,3	0,234	20.000
	120		0,60	0,50	15,1	0,192	20.000
	140		0,60	0,50	15,9	0,162	20.000
	170		0,60	0,50	17,1	0,133	20.000

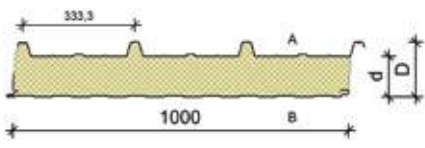
ROMA Typ D Dachelement (sichtbare Befestigung)	Elementdicke		Deckschalen		Gewicht [kg/m ²]	U-Wert n. EN14509 [W/(m ² K)]	max. Länge [mm]
	D [mm]	d [mm]	außen [mm]	innen [mm]			
	72	30	0,60	0,50	11,5	0,717	19.000
	82	40	0,60	0,50	11,9	0,542	19.000
	102	60	0,60	0,50	12,7	0,363	24.000
	122	80	0,60	0,50	13,5	0,273	24.000
	142	100	0,60	0,50	14,3	0,219	24.000
	162	120	0,60	0,50	15,1	0,183	24.000
	182	140	0,60	0,50	15,9	0,157	24.000

Kontakt: R. Wiegmann Umformtechnik GmbH, Tel. 0 54 39 / 9 50 - 2 22 · sales@wiegmann-gruppe.de

Technische Informationen

Standardfarben (ab 100 qm)			
Polyester	Wand		Dach
	Typ P*	Typ M**	Typ D
25µm (SP)			
RAL 1002	•	•	•
RAL 1015	•	•	•
RAL 1023	•	•	•
RAL 2001	•	•	•
RAL 3000	•	•	•
RAL 3009	•	•	•
RAL 5010	•	•	•
RAL 6005	•	•	•
RAL 6011	•	•	•
RAL 7016	•	•	•
RAL 7035	•	•	•
RAL 7042	•	•	•
RAL 8004	•	•	•
RAL 8011	•	•	•
RAL 8014	•	•	•
RAL 9007	•	•	•
RAL 9002	•	•	•
RAL 9006	•	•	•
RAL 9001	•	•	•
RAL 9010	•	•	•

* sichtbare Befestigung
 ** verdeckte Befestigung

Weitere Farben und Blechdickenvariationen sind auf Anfrage lieferbar!

Linierungsarten				
Linierung		Profilbezeichnung		
		Typ P*	Typ M**	Typ D
Außenschale	L	•	•	
	M	•	•	
	T			•
Innenschale	L	•	•	•

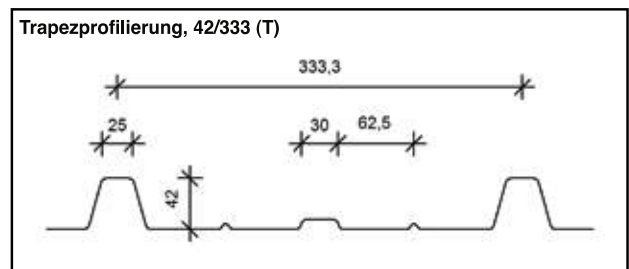
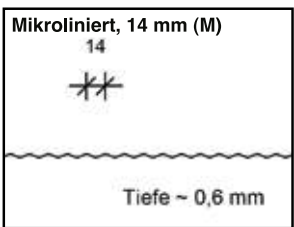
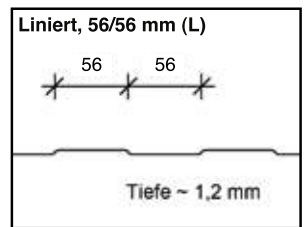

Rückschnitt / schaumfreier Bereich

Bei der Ausführung von Querstößen können die Sandwichdachelemente im Überlappungsbereich werkseitig mit einem Rückschnitt versehen werden. Der schaumfreie Bereich kann mit einer Länge von 100–300 mm in Abstufungen von 50 mm ausgeführt werden. Für die Produktion ist die Angabe der Verlegerichtung zwingend erforderlich.

- Typ R = Verlegerichtung von rechts nach links (von der Traufe aus gesehen)
- Typ L = Verlegerichtung von links nach rechts (von der Traufe aus gesehen)

C

Sandwichelemente

C

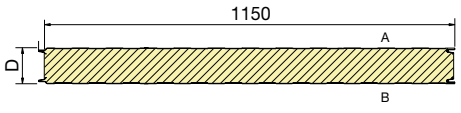
POL - ST Wandelement (sichtbare Befestigung)	Elementdicke		Deckschalen		Gewicht [kg/m ²]	U-Wert n. EN14509 [W/(m ² K)]	max. Länge [mm]
	D [mm]	d [mm]	außen [mm]	innen [mm]			
	40		0,50	0,40	9,4	0,60	12.000
	50		0,50	0,40	9,8	0,46	12.000
	60		0,50	0,40	10,2	0,38	14.000
	80		0,50	0,40	11,0	0,29	14.000
	100		0,50	0,40	11,8	0,23	14.000
	120		0,50	0,40	12,6	0,19	14.000

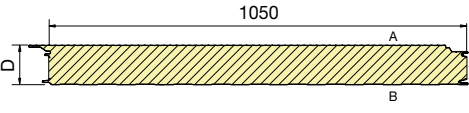
POL - PL Wandelement (verdeckte Befestigung)	Elementdicke		Deckschalen		Gewicht [kg/m ²]	U-Wert n. EN14509 [W/(m ² K)]	max. Länge [mm]
	D [mm]	d [mm]	außen [mm]	innen [mm]			
	60		0,50	0,40	10,2	0,41	14.000
	80		0,50	0,40	11,0	0,30	14.000
	100		0,50	0,40	11,8	0,23	14.000
	120		0,50	0,40	12,6	0,19	14.000

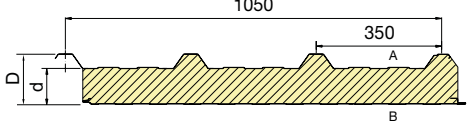
POL - PL Dachelement (sichtbare Befestigung)	Elementdicke		Deckschalen		Gewicht [kg/m ²]	U-Wert n. EN14509 [W/(m ² K)]	max. Länge [mm]
	D [mm]	d [mm]	außen [mm]	innen [mm]			
	80	40	0,50	0,40	9,4	0,53	18.000
	100	60	0,50	0,40	10,2	0,37	18.000
	120	80	0,50	0,40	11,0	0,28	18.000
	140	100	0,50	0,40	11,8	0,22	18.000
	160	120	0,50	0,40	12,6	0,18	18.000
	200	160	0,50	0,40	14,2	0,14	18.000

Kontakt: R. Wiegmann Umformtechnik GmbH, Tel. 0 54 39 / 9 50 - 2 22 · sales@wiegmann-gruppe.de

Technische Informationen

Standardfarben			
Polyester 25µm (SP)	Wand		Dach
	ST*	PL**	D
RAL 1002	•	•	•
RAL 1021	•	•	•
RAL 3005	•	•	•
RAL 3016	•	•	•
RAL 5010	•	•	•
RAL 6005	•	•	•
RAL 6029	•	•	•
RAL 7000	•	•	•
RAL 7016	•	•	•
RAL 7024	•	•	•
RAL 7035	•	•	•
RAL 8004	•	•	•
RAL 8016	•	•	•
RAL 8017	•	•	•
RAL 9002	•	•	•
RAL 9005	•	•	•
RAL 9006	•	•	•
RAL 9007	•	•	•
RAL 9010	•	•	•

* sichtbare Befestigung
 ** verdeckte Befestigung

Weitere Farben und Blechdickenvariationen sind auf Anfrage lieferbar!

Linierungsarten				
Linierung		Profilbezeichnung		
		ST*	PL**	Dach
Außenschale	T	•	•	
	M	•	•	
	F	•	•	
	D			•
Innenschale	T	•	•	•

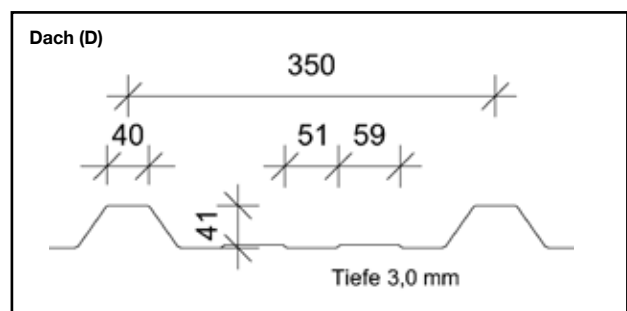
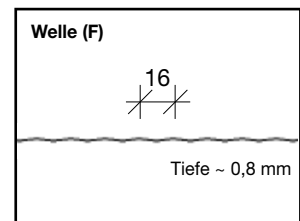
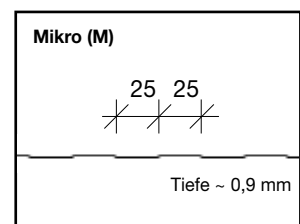
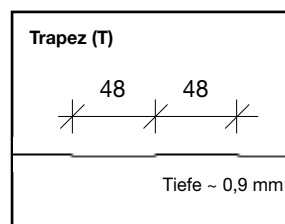

Rückschnitt / schaumfreier Bereich

Bei der Ausführung von Querstößen können die Sandwichdachelemente im Überlappungsbereich werkseitig mit einem Rückschnitt versehen werden. Der schaumfreie Bereich kann mit einer Länge von 50 – 300 mm in Abstufungen von 10 mm ausgeführt werden. Für die Produktion ist die Angabe der Verlegerichtung zwingend erforderlich.

- Typ R = Verlegerichtung von rechts nach links (von der Traufe aus gesehen)
- Typ L = Verlegerichtung von links nach rechts (von der Traufe aus gesehen)

Sandwichelemente MIWO Kingspan

C

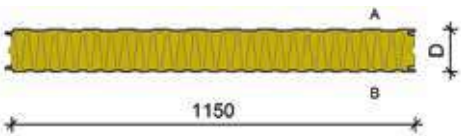
KS1150 FR Wandelement (sichtbare Befestigung)	Elementdicke		Deckschalen		Gewicht [kg/m ²]	U-Wert n. EN14509 [W/(m ² K)]	max. Länge [mm]
	D [mm]	d [mm]	außen [mm]	innen [mm]			
	60		0,60	0,50	17,0	0,68	14.190
	80		0,60	0,50	18,2	0,52	14.190
	100		0,60	0,50	20,8	0,41	14.190
	120		0,60	0,50	23,0	0,35	14.190
	150		0,60	0,50	26,3	0,28	14.190

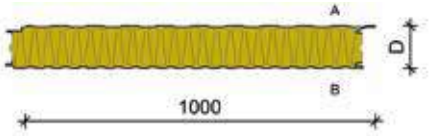
KS1000 FH Wandelement (verdeckte Befestigung)	Elementdicke		Deckschalen		Gewicht [kg/m ²]	U-Wert n. EN14509 [W/(m ² K)]	max. Länge [mm]
	D [mm]	d [mm]	außen [mm]	innen [mm]			
	60		0,60	0,50	17,3	0,70	14.190
	80		0,60	0,50	19,7	0,53	14.190
	100		0,60	0,50	21,1	0,42	14.190
	120		0,60	0,50	23,3	0,35	14.190
	140		0,60	0,50	25,5	0,30	14.190
	150		0,60	0,50	26,6	0,28	14.190

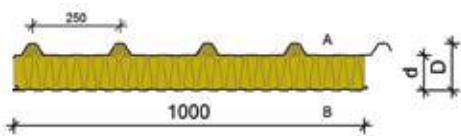
KS1000 FF Dachelement (sichtbare Befestigung)	Elementdicke		Deckschalen		Gewicht [kg/m ²]	U-Wert n. EN14509 [W/(m ² K)]	max. Länge [mm]
	D [mm]	d [mm]	außen [mm]	innen [mm]			
	94	60	0,60	0,50	18,1	0,70	13.000
	114	80	0,60	0,50	20,5	0,53	13.000
	134	100	0,60	0,50	21,8	0,42	13.000
	154	120	0,60	0,50	24,0	0,35	13.000
	184	150	0,60	0,50	27,3	0,28	13.000
	209	175	0,60	0,50	30,1	0,24	13.000
	234	200	0,60	0,50	32,8	0,21	13.000

Kontakt: R. Wiegmann Umformtechnik GmbH, Tel. 0 54 39 / 9 50 - 2 22 · sales@wiegmann-gruppe.de

Sandwichelemente MIWO Kingspan.

Technische Informationen

C

Standardfarben			
Polyester	Wand		Dach
	FR*	FH**	FF
25µm (SP)			
RAL 1015	•	•	•
RAL 3000	•	•	•
RAL 3009			•
RAL 5010	•	•	•
RAL 6020	•		•
RAL 7016	•	•	•
RAL 7035	•	•	•
RAL 9002	•	•	•
RAL 9006	•	•	•
RAL 9007	•	•	•
RAL 9010	•	•	•

* sichtbare Befestigung
** verdeckte Befestigung

Weitere Farben und Blechdickenvariationen sind auf Anfrage lieferbar!

Linierungsarten				
Linierung	Profilbezeichnung	FR*	FH**	FF
Außenschale	M	•	•	
	E	•	•	
	B	•	•	
	Q	•	•	
	34/250			•
Innenschale	Q	•	•	•
	B	•	•	

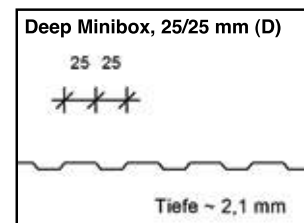
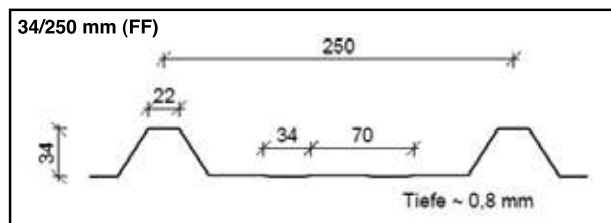
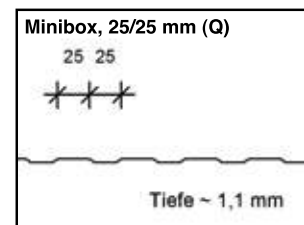
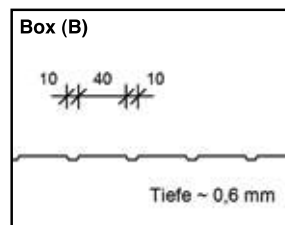
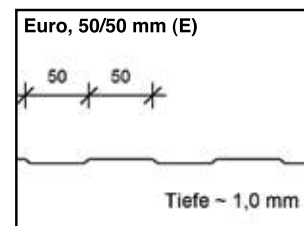
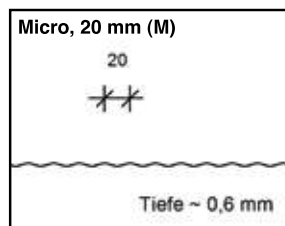

Elementtrennschnitt

Bei der Ausführung von Querstößen ist bei Sandwichdachelementen im Überlappungsbereich ein Trennschnitt bis max. 300 mm Länge vorzusehen. Für diesen Fall kann während der Produktion eine Trennfolie eingelegt werden. Der Mineralwollausbruch hat bauseits zu erfolgen. Die Mindestelementlänge für die Ausführung eines Trennschnitts beträgt 3.000 mm. Zudem ist die Angabe der Verlegerichtung zwingend erforderlich.

- Typ R = Verlegerichtung von rechts nach links (von der Traufe aus gesehen)
- Typ L = Verlegerichtung von links nach rechts (von der Traufe aus gesehen)

Sandwichelemente MIWO
C

ROMA Typ FP Wandelement (sichtbare Befestigung)	Elementdicke		Deckschalen		Gewicht [kg/m ²]	U-Wert n. EN14509 [W/(m ² K)]	max. Länge [mm]
	D [mm]	d [mm]	außen [mm]	innen [mm]			
	60		0,60	0,50	15,3	0,693	15.000
	80		0,60	0,50	17,3	0,516	15.000
	100		0,60	0,50	19,3	0,413	15.000
	120		0,60	0,50	21,3	0,345	15.000
	140		0,60	0,50	23,3	0,297	15.000
	150		0,60	0,50	24,3	0,277	15.000
	170		0,60	0,50	26,3	0,245	15.000
	200		0,60	0,50	29,3	0,208	15.000
	240		0,60	0,50	33,3	0,174	15.000

ROMA Typ FV Wandelement (verdeckte Befestigung)	Elementdicke		Deckschalen		Gewicht [kg/m ²]	U-Wert n. EN14509 [W/(m ² K)]	max. Länge [mm]
	D [mm]	d [mm]	außen [mm]	innen [mm]			
	60		0,60	0,50	15,6	0,798	15.000
	80		0,60	0,50	17,6	0,544	15.000
	100		0,60	0,50	19,6	0,427	15.000
	120		0,60	0,50	21,6	0,354	15.000
	140		0,60	0,50	23,6	0,303	15.000
	150		0,60	0,50	24,6	0,282	15.000
	170		0,60	0,50	26,6	0,248	15.000
	200		0,60	0,50	29,6	0,211	15.000
	240		0,60	0,50	33,6	0,175	15.000

ROMA Typ FD Dachelement (sichtbare Befestigung)	Elementdicke		Deckschalen		Gewicht [kg/m ²]	U-Wert n. EN14509 [W/(m ² K)]	max. Länge [mm]
	D [mm]	d [mm]	außen [mm]	innen [mm]			
	102	60	0,60	0,50	16,6	0,658	15.000
	122	80	0,60	0,50	18,6	0,501	15.000
	142	100	0,60	0,50	20,6	0,405	15.000
	162	120	0,60	0,50	22,6	0,340	15.000
	182	140	0,60	0,50	24,6	0,293	15.000
	212	170	0,60	0,50	27,6	0,242	15.000
	242	200	0,60	0,50	30,6	0,207	15.000
	282	240	0,60	0,50	34,6	0,173	15.000

 Kontakt: R. Wiegmann Umformtechnik GmbH, Tel. 0 54 39 / 9 50 - 2 22 · sales@wiegmann-gruppe.de

Technische Informationen

Standardfarben (ab 100 qm)			
Polyester	Wand		Dach
25µm (SP)	Typ FP*	Typ FV**	Typ FD
RAL 1002	•	•	•
RAL 1015	•	•	•
RAL 1023	•	•	•
RAL 2001	•	•	•
RAL 3000	•	•	•
RAL 3009	•	•	•
RAL 5010	•	•	•
RAL 6005	•	•	•
RAL 6011	•	•	•
RAL 7016	•	•	•
RAL 7035	•	•	•
RAL 7042	•	•	•
RAL 8004	•	•	•
RAL 8011	•	•	•
RAL 8014	•	•	•
RAL 9007	•	•	•
RAL 9001	•	•	•
RAL 9002	•	•	•
RAL 9006	•	•	•
RAL 9010	•	•	•

* sichtbare Befestigung
 ** verdeckte Befestigung

Weitere Farben und Blechdickenvariationen sind auf Anfrage lieferbar!

Linierungsarten				
Linierung		Profilbezeichnung		
		Typ FP*	Typ FV**	Typ FD
Außenschale	L	•	•	
	M	•	•	
	T			•
Innenschale	L	•	•	•

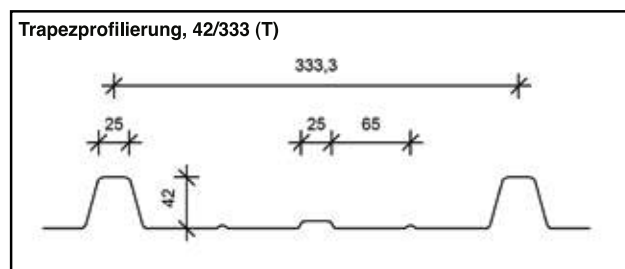
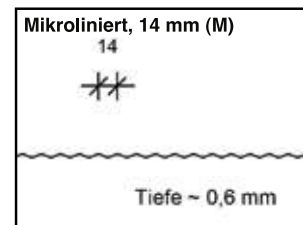
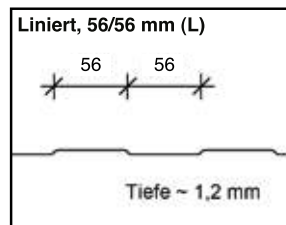

Rückschnitt / schaumfreier Bereich

Bei der Ausführung von Querstößen können die Sandwichdachelemente im Überlappungsbereich werkseitig mit einem Rückschnitt versehen werden. Der schaumfreie Bereich kann mit einer Länge von 100–300 mm in Abstufungen von 50 mm ausgeführt werden. Für die Produktion ist die Angabe der Verlegerichtung zwingend erforderlich.

- Typ R = Verlegerichtung von rechts nach links (von der Traufe aus gesehen)
- Typ L = Verlegerichtung von links nach rechts (von der Traufe aus gesehen)

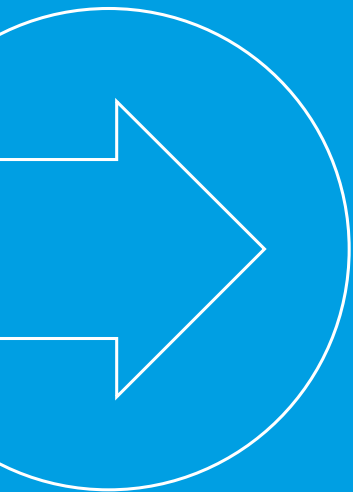

Stark gemacht mit Profil

Ausführungsbeispiele Kantprofile

<p>Firstprofil 1</p>	<p>a: 15 mm</p> <p>b:</p> <p>c:</p> <p>d: 15 mm</p> <p>α:</p>	<p>Innenfirst</p>	<p>a:</p> <p>b:</p> <p>α:</p>
<p>Rinneneinhangblech</p>	<p>a:</p> <p>b:</p> <p>c: 15 mm</p> <p>α:</p>	<p>Sichtschutzprofil 1</p>	<p>a: 15 mm</p> <p>b:</p> <p>c:</p> <p>d: 15 mm</p> <p>α:</p>
<p>Sichtschutzprofil 2</p>	<p>a: 15 mm</p> <p>b:</p> <p>c: 40 mm</p> <p>d:</p> <p>e: 15 mm</p>	<p>Seitl. Einfassprofil 1</p>	<p>a: 15 mm</p> <p>b:</p> <p>c:</p> <p>d:</p>
<p>Seitl. Einfassprofil 2</p>	<p>a:</p> <p>b:</p> <p>c: 15 mm</p>	<p>Tropfprofil 1</p>	<p>a:</p> <p>b:</p> <p>c:</p> <p>d: 15 mm</p> <p>α:</p>

D

Ausführungsbeispiele Kantprofile

D

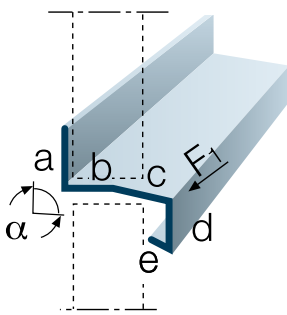
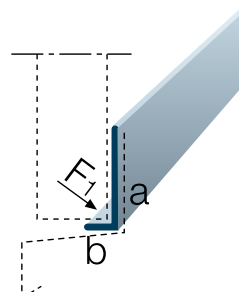
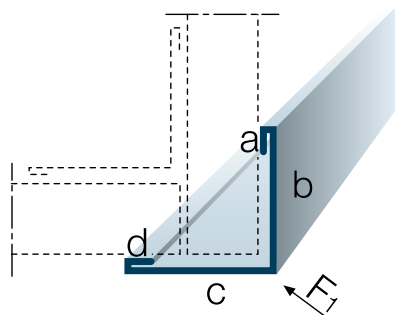
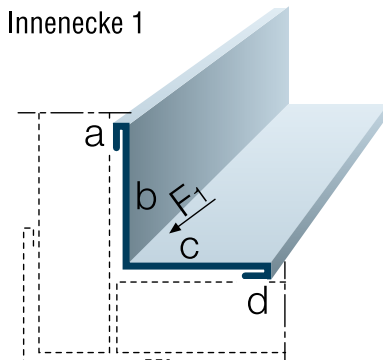
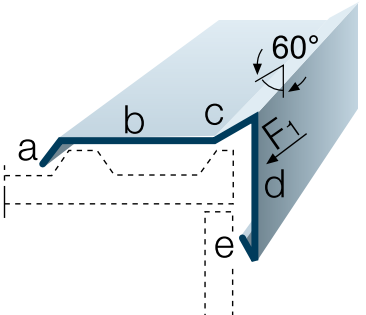
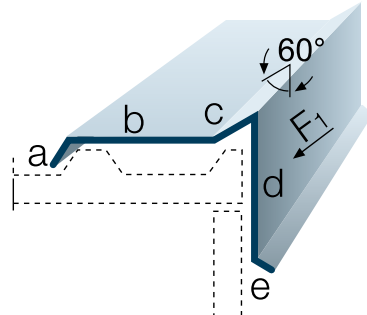
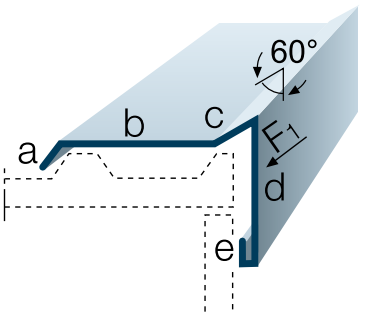
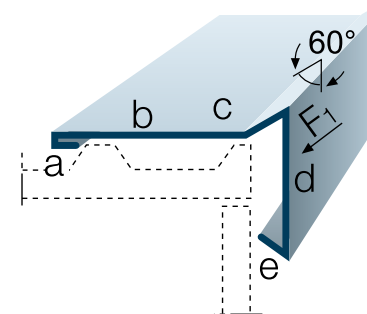
<p>Tropfprofil 2</p> 	<p>a:</p> <p>b:</p> <p>c:</p> <p>d:</p> <p>e: 15 mm</p>	<p>Aufstellwinkel</p> 	<p>a:</p> <p>b:</p>
<p>Außenecke 1</p> 	<p>a: 15 mm</p> <p>b:</p> <p>c:</p> <p>d: 15 mm</p>	<p>Innenecke 1</p> 	<p>a: 15 mm</p> <p>b:</p> <p>c:</p> <p>d: 15 mm</p>
<p>Ortgangprofil 1</p> 	<p>a: 15 mm</p> <p>b:</p> <p>c: 40 mm</p> <p>d:</p> <p>e: 15 mm</p>	<p>Ortgangprofil 2</p> 	<p>a: 15 mm</p> <p>b:</p> <p>c: 40 mm</p> <p>d:</p> <p>e: 15 mm</p>
<p>Ortgangprofil 3</p> 	<p>a: 15 mm</p> <p>b:</p> <p>c: 40 mm</p> <p>d:</p> <p>e: 15 mm</p>	<p>Ortgangprofil 4</p> 	<p>a: 15 mm</p> <p>b:</p> <p>c: 40 mm</p> <p>d:</p> <p>e: 15 mm</p>

Ausführungsbeispiele Kantprofile

<p>Ortgangprofil 5</p>	<p>a: 15 mm</p> <p>b:</p> <p>c: 40 mm</p> <p>d:</p> <p>e: 15 mm</p>	<p>Ortgangprofil 6</p>	<p>a: 15 mm</p> <p>b:</p> <p>c: 40 mm</p> <p>d:</p> <p>e: 15 mm</p>
<p>Ortgangprofil 7</p>	<p>a: 15 mm</p> <p>b:</p> <p>c: 40 mm</p> <p>d:</p> <p>e: 25 mm</p> <p>f: 30 mm</p> <p>g: 15 mm</p>	<p>Ortgangprofil 8</p>	<p>a: 15 mm</p> <p>b:</p> <p>c: 40 mm</p> <p>d:</p> <p>e: 25 mm</p> <p>f: 30 mm</p> <p>g: 15 mm</p>
<p>Ortgangprofil 9</p>	<p>a: 15 mm</p> <p>b:</p> <p>c:</p> <p>d: 15 mm</p>	<p>Ortgangprofil 10</p>	<p>a: 15 mm</p> <p>b:</p> <p>c:</p> <p>d: 15 mm</p>
<p>Ortgangprofil 11</p>	<p>a: 15 mm</p> <p>b:</p> <p>c:</p> <p>d: 15 mm</p>	<p>Pultfirst 1</p>	<p>a: 15 mm</p> <p>b:</p> <p>c: 40 mm</p> <p>d:</p> <p>e: 15 mm</p> <p>α:</p>



D

Ausführungsbeispiele Kantprofile

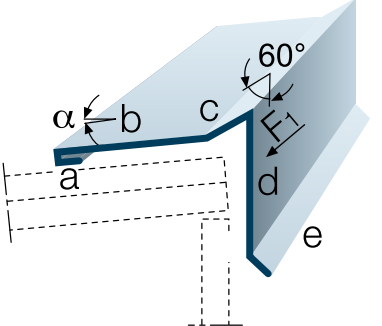
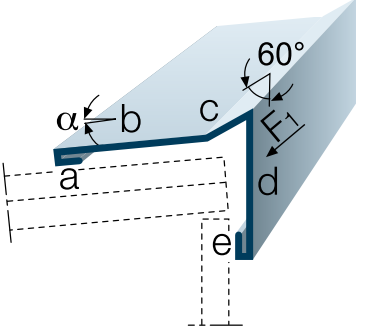
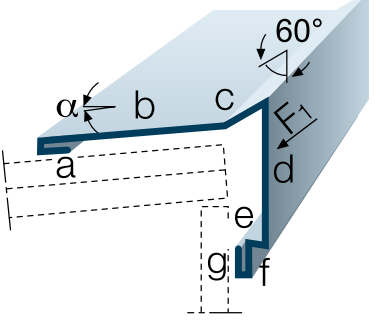
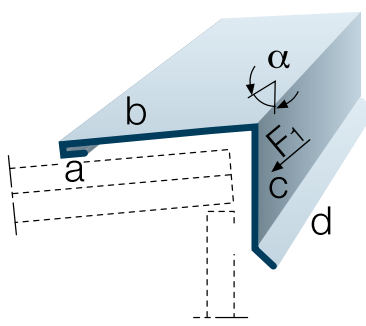
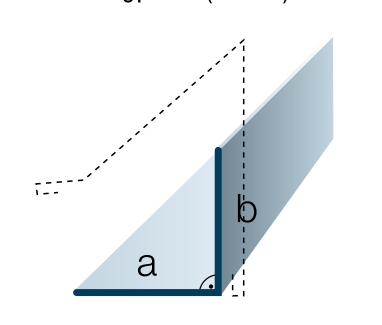
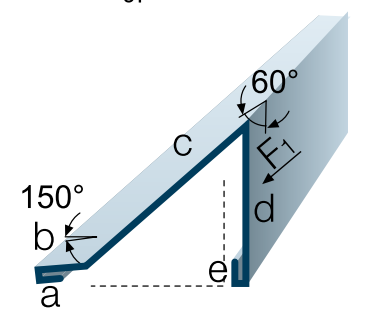
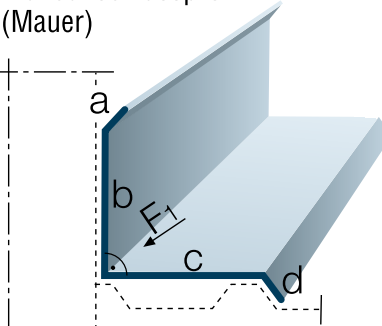
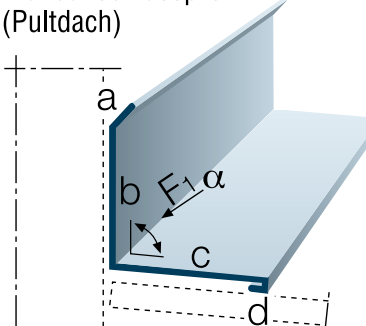
D

<p>Pultfirst 2</p> 	<p>a: 15 mm</p> <p>b:</p> <p>c: 40 mm</p> <p>d:</p> <p>e: 15 mm</p>	<p>Pultfirst 3</p> 	<p>a: 15 mm</p> <p>b:</p> <p>c: 40 mm</p> <p>d:</p> <p>e: 15 mm</p>
<p>Pultfirst 4</p> 	<p>a: 15 mm</p> <p>b:</p> <p>c: 40 mm</p> <p>d:</p> <p>e: 25 mm</p> <p>f: 30 mm</p> <p>g: 15 mm</p>	<p>Pultfirst 5</p> 	<p>a: 15 mm</p> <p>b:</p> <p>c:</p> <p>d: 15 mm</p> <p>alpha:</p>
<p>Schneefangprofil (Halter)</p> 	<p>a: 77 mm</p> <p>b: 78 mm</p>	<p>Schneefangprofil</p> 	<p>a: 15 mm</p> <p>b: 43 mm</p> <p>c: 220 mm</p> <p>d: 110 mm</p> <p>e: 15 mm</p>
<p>Wandanschlussprofil 1 (Mauer)</p> 	<p>a: 15 mm</p> <p>b:</p> <p>c:</p> <p>d: 15 mm</p>	<p>Wandanschlussprofil 2 (Pulldach)</p> 	<p>a: 15 mm</p> <p>b:</p> <p>c:</p> <p>d: 15 mm</p> <p>alpha:</p>

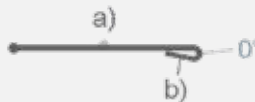
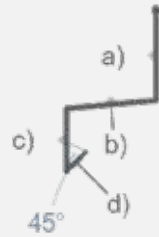
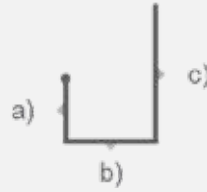
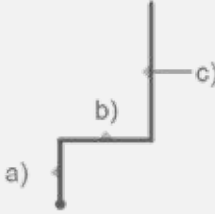
Faustregeln für die Planung & Konstruktion von Kantprofilen

Ausführung	Grenzwerte	Bedingung	
Umkantung / Umschlag (0°)	$a \geq 15 \text{ mm}$ $L \triangleq 0^\circ$	$t \leq 1,00 \text{ mm}$	
Hinweis: Bei Umkantungen auf 0° besteht die Gefahr von Rissen in der Beschichtung / Korrosionsschutzschicht.			
eingeschlossene Winkel	$L \geq 45^\circ$ $L \geq 60^\circ$	$t \leq 1,00 \text{ mm}$ $t \leq 1,50 \text{ mm}$	
Kantung in U-Form	$b \geq a$ $c = \text{beliebig}$		
Kantung in Z-Form	$b \geq 17 \text{ mm}$ $b \geq 20 \text{ mm}$	$t \leq 1,00 \text{ mm}$ $t \leq 1,50 \text{ mm}$ $a \leq 50 \text{ mm}, c = \text{beliebig}$	
	$b \geq 25 \text{ mm}$	$t \geq 2,00 \text{ mm}$ $a \leq 50 \text{ mm}, c = 80 \text{ mm}$	
auslaufende Schenkel	$a \geq 15 \text{ mm}$ $a \geq 20 \text{ mm}$ $a \geq 25 \text{ mm}$ $a \geq 30 \text{ mm}$	$t \geq 0,75 \text{ mm}$ $t \geq 2,00 \text{ mm}$ $t \geq 2,50 \text{ mm}$ $t \geq 3,00 \text{ mm}$	

Halten Sie diese Grenzwerte und Bedingungen ein, dann können wir die meisten Ihrer Kantprofile herstellen:
Rückfragen gerne an uns.

über
40 Farben
ständig
am Lager



D

Standardfarben

	Stahl (Güte S320GD + Z)						Aluminium		
	0,75	1,00	1,50	2,00	2,50	3,00	1,00	1,50	2,00
SP RAL 1015, 25µm	●								
SP RAL 5010, 25µm	●	●							
SP RAL 6005, 25µm	●								
SP RAL 6009, 25µm	●								
SP RAL 6011, 25µm	●								
SP RAL 6020, 25µm	●						●		
SP RAL 7016, 25µm	●	●					●		
SP RAL 7035, 25µm	●								
SP RAL 8004, 25µm	●								
SP RAL 8011, 25µm	●								
SP RAL 8012, 25µm	●						●		
SP RAL 9002, 25µm	●	●	●	●	●	●			
SP RAL 9006, 25µm	●	●	●				●		
SP RAL 9007, 25µm	●	●					●		
SP RAL 9010, 25µm	●	●					●		

● = Lagervorrat Werk Bersenbrück

Wichtiger Hinweis Aus drucktechnischen Gründen kann es in dieser Tabelle zu Farbabweichungen kommen. Für die verbindliche Kontrolle von RAL-Farben sind ausschließlich die Original-RAL-Register zu verwenden.

Sonderfarben I für Kantprofile

Sonderfarben II für Kantprofile

	Stahl 0,75
SP RAL 1002, 25µm	●
SP RAL 1021, 25µm	●
SP RAL 3000, 25µm	●
SP RAL 3009, 25µm	●
SP RAL 5002, 25µm	●
SP RAL 7032, 25µm	●
SP RAL 7036, 25µm	●
SP RAL 7037, 25µm	●
SP RAL 8014, 25µm	●
SP RAL 8016, 25µm	●
SP RAL 9001, 25µm	●
SP RAL 9005, 25µm	●
SP RAL 9016, 25µm	●
SP RAL 9002, 25µm	●
SP RAL 9002, 25µm	●
SP RAL 9006, 25µm	●
SP RAL 9006, 25µm	●
SP DB 703, 25µm	●

	Stahl 0,75
SP RAL 3003, 25µm	●
SP RAL 3020, 25µm	●
SP RAL 5009, 25µm	●
SP RAL 5015, 25µm	●
SP RAL 6003, 25µm	●
SP RAL 6012, 25µm	●
SP RAL 6018, 25µm	●
SP RAL 7016 PVDF, 25µm	●
SP RAL 7040, 25µm	●
SP RAL 7044, 25µm	●
RAL 9001 Foodsafe, 150µm	●
SP RAL 9002 PVDF, 25µm	●
SP RAL 9006 PVDF, 25µm	●
Sirius, 65µm, ähnl. RAL 9006	●
Orion, 65µm, ähnl. RAL 9007	●
Anthacite, 65µm, ähnl. RAL 7016	●
Hamlet, 65µm, ähnl. RAL 9002	●

D

Wichtiger Hinweis

Aus drucktechnischen Gründen kann es in diesen Tabellen zu Farbabweichungen kommen. Für die verbindliche Kontrolle von RAL-Farben sind ausschließlich die Original-RAL-Register zu verwenden.

● = Lagervorrat Werk Bersenbrück

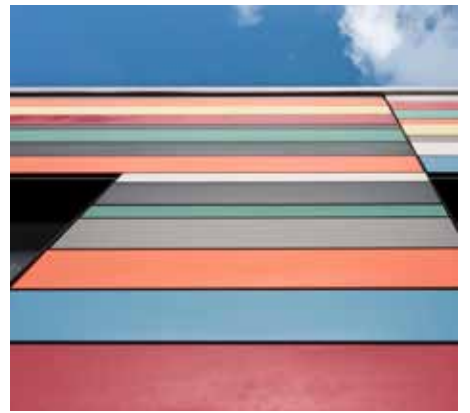

Unsere Referenzen



Pulverbeschichtete Kant- und Trapezprofile

Wir liefern alle Kantprofile, egal ob Alu oder Stahl, in allen Blechstärken auch in pulverbeschichteter Ausführung.

- Riesige Farbauswahl: RAL, RAL-Design, NCS, Effektfarben etc.
- Einseitige oder beidseitige Beschichtung
- Korrosivitätskategorie bis C5
- Von der Kleinstmenge 1 Stück bis unendlich
- Länge max. 8.000 mm
- Exklusive kantfähige Qualität MECOFLEX®

Wir kümmern uns gerne um Ihre Anfragen und erstellen Ihnen ein Angebot.



 **MECOFLEX®**



Kantprofil – Preisliste

Normalerweise finden Sie auf den folgenden Seiten unsere Kantprofil-Preise. Diese sind ab dem 1.3.2021 auf Grund der aktuellen Marktsituation ungültig. Bitte fragen Sie Ihren Bedarf tagesaktuell an. Eine neue Preisliste folgt voraussichtlich in Quartal II/2021.



Trapezprofil-Längswechsel für Lichtkuppeln

D

Längswechsel – LW

Vormaterial: Feinblech nach DIN 10346:2015-10
Streckgrenze: $f_{y,k} = 320 \text{ N/mm}^2$

Korrosionsschutz: Flächig beschichtet in Z275 oder höher

Herstellung: Maximale Länge: 8.000 mm ($t = 1,50\text{--}3,00 \text{ mm}$)
6.500 mm ($t = 4,00 \text{ mm}$)

Abmessungen

Profil	Steg h [mm]	Gurt b1 [mm]	Gurt b2 [mm]	Blechdicke t [mm]	Zuschnitt Z _r [mm]	Gewicht kg/m
LW 85 - 15	85*	~ 140	30	1,50	250	3,00
LW 85 - 20	85*	~ 142	30	2,00	250	4,00
LW 85 - 25	85*	~ 144	30	2,50	250	5,00
LW 85 - 30	85*	~ 146	30	3,00	250	6,00
LW 85 - 40	85*	~ 150	30	4,00	250	8,00
LW 100 - 15	100*	~ 125	30	1,50	250	3,00
LW 100 - 20	100*	~ 127	30	2,00	250	4,00
LW 100 - 25	100*	~ 130	30	2,50	250	5,00
LW 100 - 30	100*	~ 131	30	3,00	250	6,00
LW 100 - 40	100*	~ 135	30	4,00	250	8,00
LW 135 - 15	135*	~ 153	30	1,50	313	3,76
LW 135 - 20	135*	~ 155	30	2,00	313	5,01
LW 135 - 25	135*	~ 157	30	2,50	313	6,26
LW 135 - 30	135*	~ 159	30	3,00	313	7,51
LW 135 - 40	135*	~ 163	30	4,00	313	10,02
LW 150 - 15	150*	~ 138	30	1,50	313	3,76
LW 150 - 20	150*	~ 140	30	2,00	313	5,01
LW 150 - 25	150*	~ 143	30	2,50	313	6,26
LW 150 - 30	150*	~ 144	30	3,00	313	7,71
LW 150 - 40	150*	~ 148	30	4,00	313	10,02
LW 160 - 15	160*	~ 128	30	1,50	313	3,76
LW 160 - 20	160*	~ 130	30	2,00	313	5,01
LW 160 - 25	160*	~ 132	30	2,50	313	6,26
LW 160 - 30	160*	~ 134	30	3,00	313	7,51
LW 160 - 40	160*	~ 138	30	4,00	313	10,02
LW 165 - 15	165*	~ 123	30	1,50	313	3,76
LW 165 - 20	165*	~ 125	30	2,00	313	5,01
LW 165 - 25	165*	~ 127	30	2,50	313	6,26
LW 165 - 30	165*	~ 129	30	3,00	313	7,51
LW 165 - 40	165*	~ 133	30	4,00	313	10,02

* Maß „h“ wird an die Profilhöhe des jeweiligen Herstellers angepasst.



Trapezprofil-Längswechsel für Lichtkuppeln

D

Längswechsel – LW+

- Vormaterial:** Feinblech nach DIN 10346:2015-10
Streckgrenze: $f_{y,k} = 320 \text{ N/mm}^2$
- Korrosionsschutz:** Flächig beschichtet in Z275 oder höher
- Herstellung:** Maximale Länge: 8.000 mm (t= 1,50–3,00 mm)
6.500 mm (t= 4,00 mm)

Abmessungen

Profil	Steg h [mm]	Gurt b1 [mm]	Gurt b2 [mm]	Lippe c [mm]	Blechdicke t [mm]	Zuschnitt Z _r [mm]	Gewicht kg/m
LW+ 85 - 15	85*	~ 114	30	30	1,50	250	3,00
LW+ 85 - 20	85*	~ 116	30	30	2,00	250	4,00
LW+ 85 - 25	85*	~ 119	30	30	2,50	250	5,00
LW+ 85 - 30	85*	~ 122	30	30	3,00	250	6,00
LW+ 85 - 40	85*	~ 128	30	30	4,00	250	8,00
LW+ 100 - 15	100*	~ 161	30	30	1,50	313	3,76
LW+ 100 - 20	100*	~ 164	30	30	2,00	313	5,01
LW+ 100 - 25	100*	~ 167	30	30	2,50	313	6,26
LW+ 100 - 30	100*	~ 107	30	30	3,00	250	6,00
LW+ 100 - 40	100*	~ 113	30	30	4,00	250	8,00
LW+ 135 - 15	135*	~ 126	30	30	1,50	313	3,76
LW+ 135 - 20	135*	~ 129	30	30	2,00	313	5,01
LW+ 135 - 25	135*	~ 132	30	30	2,50	313	6,26
LW+ 135 - 30	135*	~ 135	30	30	3,00	313	7,51
LW+ 135 - 40	135*	~ 141	30	30	4,00	313	10,02
LW+ 150 - 15	150*	~ 111	30	30	1,50	313	3,76
LW+ 150 - 20	150*	~ 114	30	30	2,00	313	5,01
LW+ 150 - 25	150*	~ 117	30	30	2,50	313	6,26
LW+ 150 - 30	150*	~ 120	30	30	3,00	313	7,51
LW+ 150 - 40	150*	~ 126	30	30	4,00	313	10,02
LW+ 160 - 15	160*	~ 101	30	30	1,50	313	3,76
LW+ 160 - 20	160*	~ 104	30	30	2,00	313	5,01
LW+ 160 - 25	160*	~ 107	30	30	2,50	313	6,26
LW+ 160 - 30	160*	~ 110	30	30	3,00	313	7,51
LW+ 160 - 40	160*	~ 116	30	30	4,00	313	10,02
LW+ 165 - 15	165*	~ 96	30	30	1,50	313	3,76
LW+ 165 - 20	165*	~ 99	30	30	2,00	313	5,01
LW+ 165 - 25	165*	~ 102	30	30	2,50	313	6,26
LW+ 165 - 30	165*	~ 105	30	30	3,00	313	7,51
LW+ 165 - 40	165*	~ 111	30	30	4,00	313	10,02

* Maß „h“ wird an die Profilhöhe des jeweiligen Herstellers angepasst.

Trapezprofil-Längswechsel für Lichtkuppeln

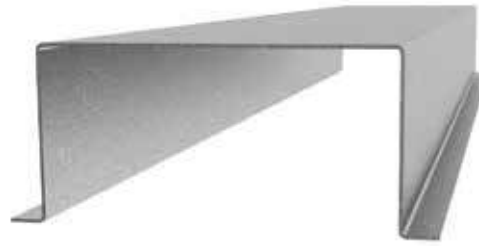

D

Längswechsel – LWH

Vormaterial: Feinblech nach DIN 10346:2015-10
Streckgrenze: $f_{y,k} = 320 \text{ N/mm}^2$

Korrosionsschutz: Flächig beschichtet in Z275 oder höher

Herstellung: Maximale Länge: 8.000 mm ($t = 1,50\text{--}3,00 \text{ mm}$)
6.500 mm ($t = 4,00 \text{ mm}$)

Abmessungen

Profil	Steg h [mm]	Gurt b1 [mm]	Gurt b2 [mm]	Blechdicke t [mm]	Zuschnitt Z _r [mm]	Gewicht kg/m
LWH 85 - 15	85*	250	30	1,50	468	5,62
LWH 85 - 20	85*	250	30	2,00	464	7,42
LWH 85 - 25	85*	250	30	2,50	461	9,22
LWH 85 - 30	85*	250	30	3,00	457	10,97
LWH 85 - 40	85*	250	30	4,00	449	14,38
LWH 100 - 15	100*	245	30	1,50	493	5,92
LWH 100 - 20	100*	245	30	2,00	489	7,83
LWH 100 - 25	100*	245	30	2,50	485	9,72
LWH 100 - 30	100*	245	30	3,00	482	11,57
LW 100 - 40	100*	245	30	4,00	474	15,18
LWH 135 - 15	135*	280	30	1,50	598	7,18
LWH 135 - 20	135*	280	30	2,00	594	9,51
LWH 135 - 25	135*	280	30	2,50	590	11,82
LWH 135 - 30	135*	280	30	3,00	587	14,09
LWH 135 - 40	135*	280	30	4,00	597	18,54
LWH 150 - 15	150*	250	30	1,50	598	7,18
LWH 150 - 20	150*	250	30	2,00	594	9,51
LWH 150 - 25	150*	250	30	2,50	590	11,82
LWH 150 - 30	150*	250	30	3,00	587	14,09
LWH 150 - 40	150*	250	30	4,00	579	18,54
LWH 160 - 15	160*	220	30	1,50	590	7,08
LWH 160 - 20	160*	220	30	2,00	584	9,34
LWH 160 - 25	160*	220	30	2,50	581	11,62
LWH 160 - 30	160*	220	30	3,00	577	13,85
LWH 160 - 40	160*	220	30	4,00	569	18,22
LWH 165 - 15	165*	220	30	1,50	598	7,18
LWH 165 - 20	165*	220	30	2,00	594	9,51
LWH 165 - 25	165*	220	30	2,50	590	11,82
LWH 165 - 30	165*	220	30	3,00	587	14,09
LWH 165 - 40	165*	220	30	4,00	579	18,54

* Maß „h“ wird an die Profilhöhe des jeweiligen Herstellers angepasst.

Trapezprofil-Längswechsel für Lichtkuppeln



D

Längswechsel – LWH+

Vormaterial: Feinblech nach DIN 10346:2015-10
Streckgrenze: $f_{y,k} = 320 \text{ N/mm}^2$

Korrosionsschutz: Flächig beschichtet in Z275 oder höher

Herstellung: Maximale Länge: 8.000 mm ($t = 1,50\text{--}3,00 \text{ mm}$)
6.500 mm ($t = 4,00 \text{ mm}$)

Abmessungen

Profil	Steg h [mm]	Gurt b1 [mm]	Gurt b2 [mm]	Lippe c [mm]	Blechdicke t [mm]	Zuschnitt Z _r [mm]	Gewicht kg/m
LWH+ 85 - 15	85*	250	30	30	1,50	522	6,26
LWH+ 85 - 20	85*	250	30	30	2,00	517	8,27
LWH+ 85 - 25	85*	250	30	30	2,50	511	10,22
LWH+ 85 - 30	85*	250	30	30	3,00	505	12,12
LWH+ 85 - 40	85*	250	30	30	4,00	494	15,81
LWH+ 100 - 15	100*	245	30	30	1,50	547	6,56
LWH+ 100 - 20	100*	245	30	30	2,00	542	8,67
LWH+ 100 - 25	100*	245	30	30	2,50	536	10,72
LWH+ 100 - 30	100*	245	30	30	3,00	530	12,72
LWH+ 100 - 40	100*	245	30	30	4,00	519	16,60
LWH+ 135 - 15	135*	280	30	30	1,50	652	7,82
LWH+ 135 - 20	135*	280	30	30	2,00	647	10,35
LWH+ 135 - 25	135*	280	30	30	2,50	641	12,82
LWH+ 135 - 30	135*	280	30	30	3,00	635	15,24
LWH+ 135 - 40	135*	280	30	30	4,00	624	19,97
LWH+ 150 - 15	150*	250	30	30	1,50	652	7,82
LWH+ 150 - 20	150*	250	30	30	2,00	647	10,35
LWH+ 150 - 25	150*	250	30	30	2,50	641	12,82
LWH+ 150 - 30	150*	250	30	30	3,00	635	15,24
LWH+ 150 - 40	150*	250	30	30	4,00	624	19,97
LWH+ 160 - 15	160*	220	30	30	1,50	642	7,70
LWH+ 160 - 20	160*	220	30	30	2,00	637	10,19
LWH+ 160 - 25	160*	220	30	30	2,50	631	12,62
LWH+ 160 - 30	160*	220	30	30	3,00	625	15,00
LWH+ 160 - 40	160*	220	30	30	4,00	614	19,65
LWH+ 165 - 15	165*	220	30	30	1,50	652	7,82
LWH+ 165 - 20	165*	220	30	30	2,00	647	10,35
LWH+ 165 - 25	165*	220	30	30	2,50	641	12,82
LWH+ 165 - 30	165*	220	30	30	3,00	635	15,24
LWH+ 165 - 40	165*	220	30	30	4,00	624	19,97

* Maß „h“ wird an die Profilhöhe des jeweiligen Herstellers angepasst.

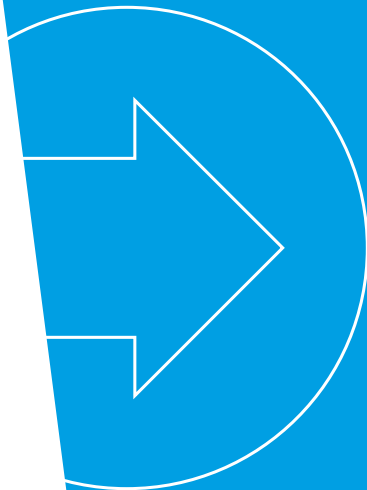

Stark gemacht mit Profil

Konstruktionsprofile für den Metalleichtbau

Z-Pfetten

C-Riegel

CL-Riegel

Systeme für den Stahlhallenbau

Übersicht WP-Konstruktionsprofile

E

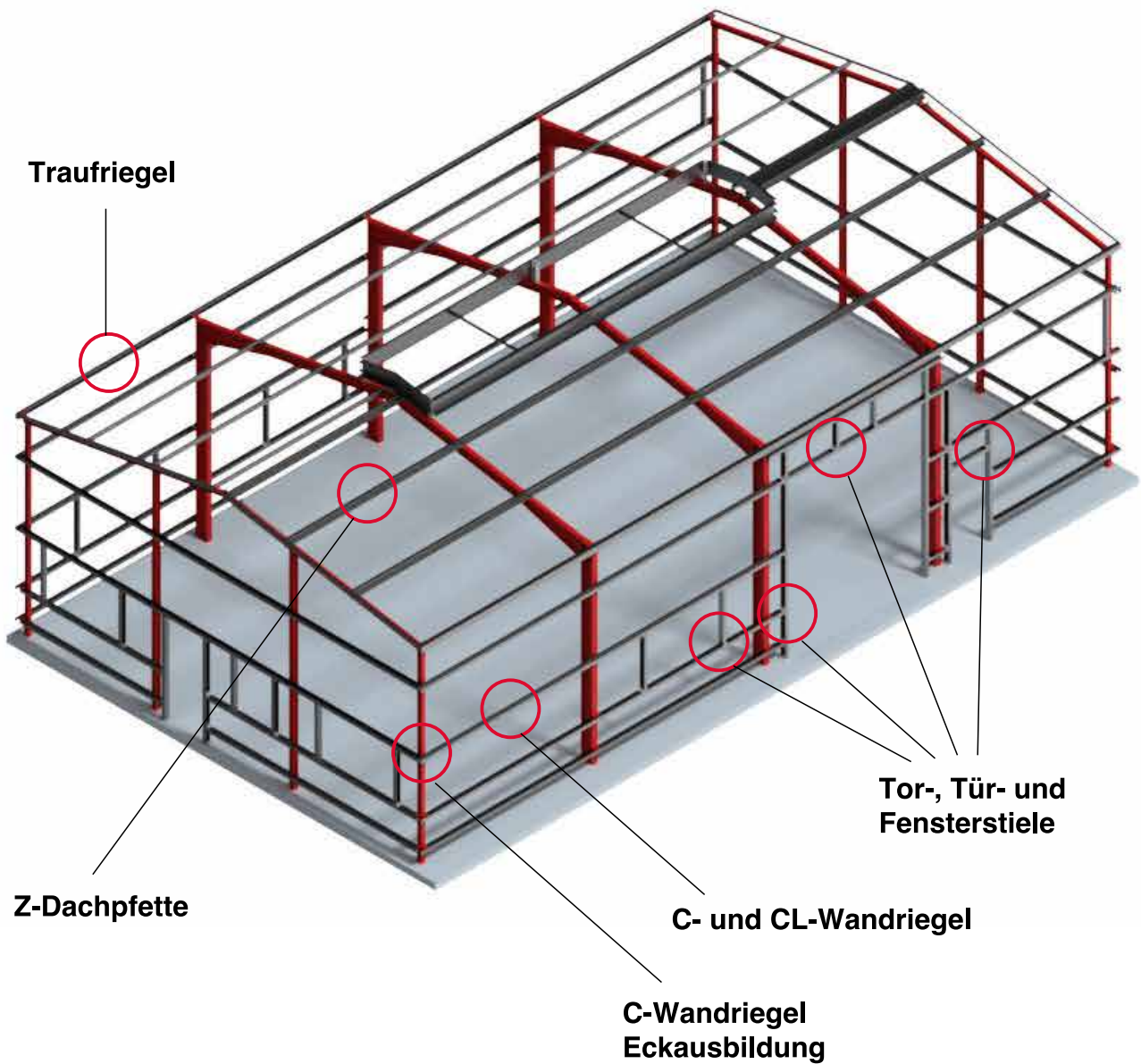

Detailansichten Konstruktionsprofile

E

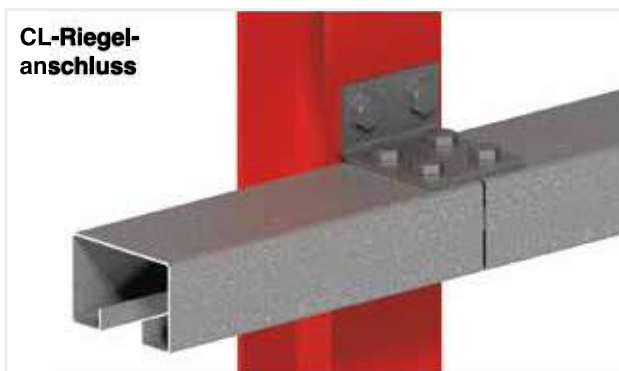
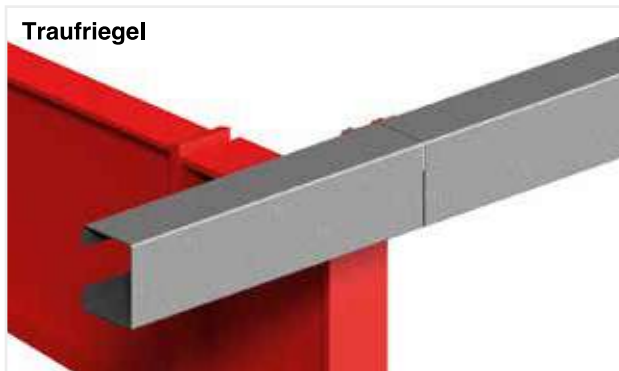

WP C-Profile

E



WP C-Wandriegel dienen zur Aufnahme der Wandelemente und werden horizontal sowie vertikal als Einfeld-träger vor oder zwischen den Stahlbindern montiert.

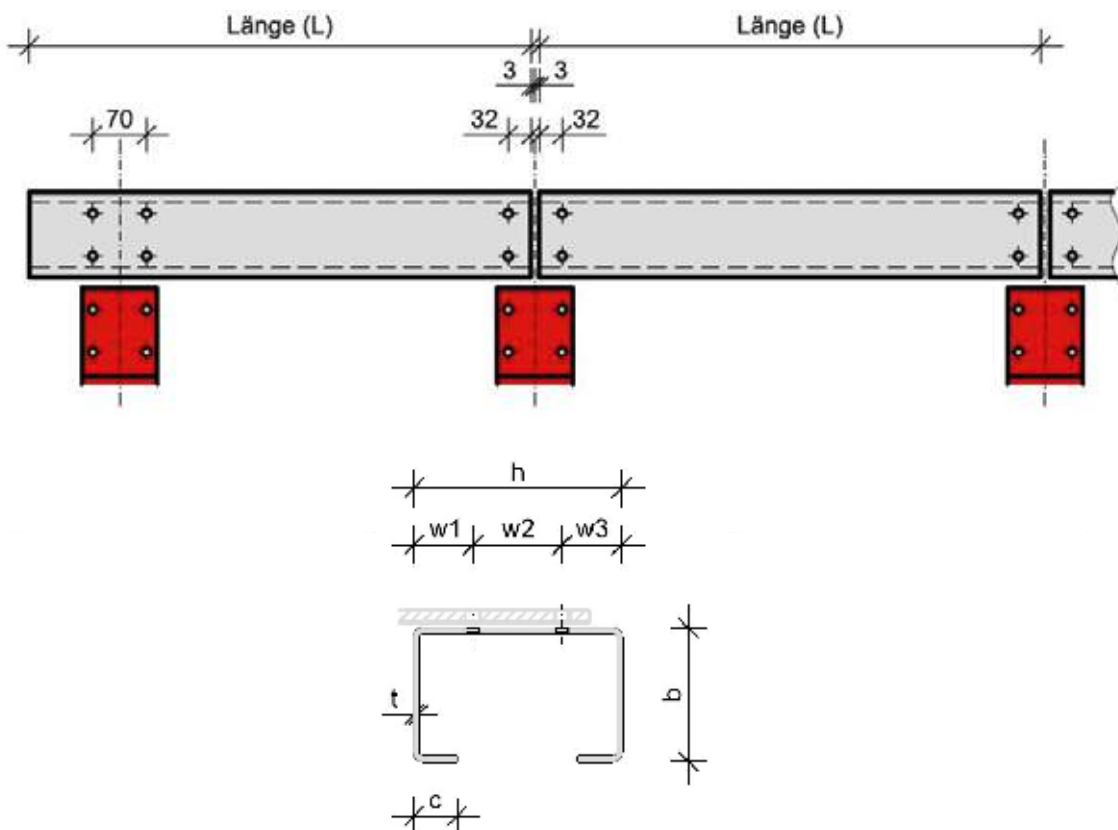
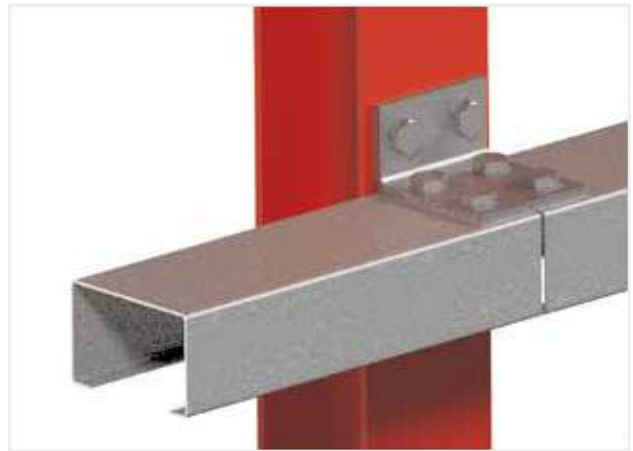
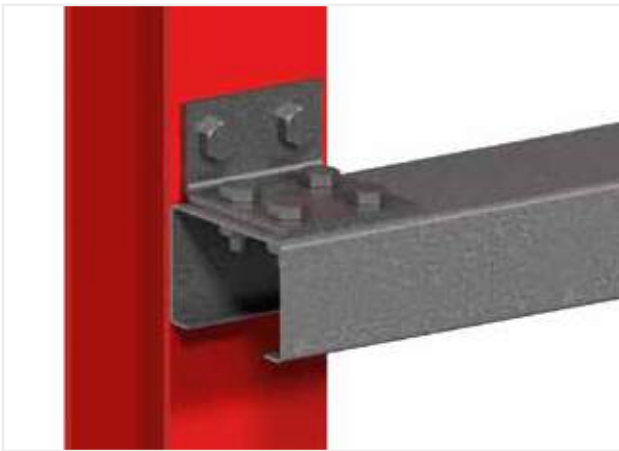

WP C-Profile

E

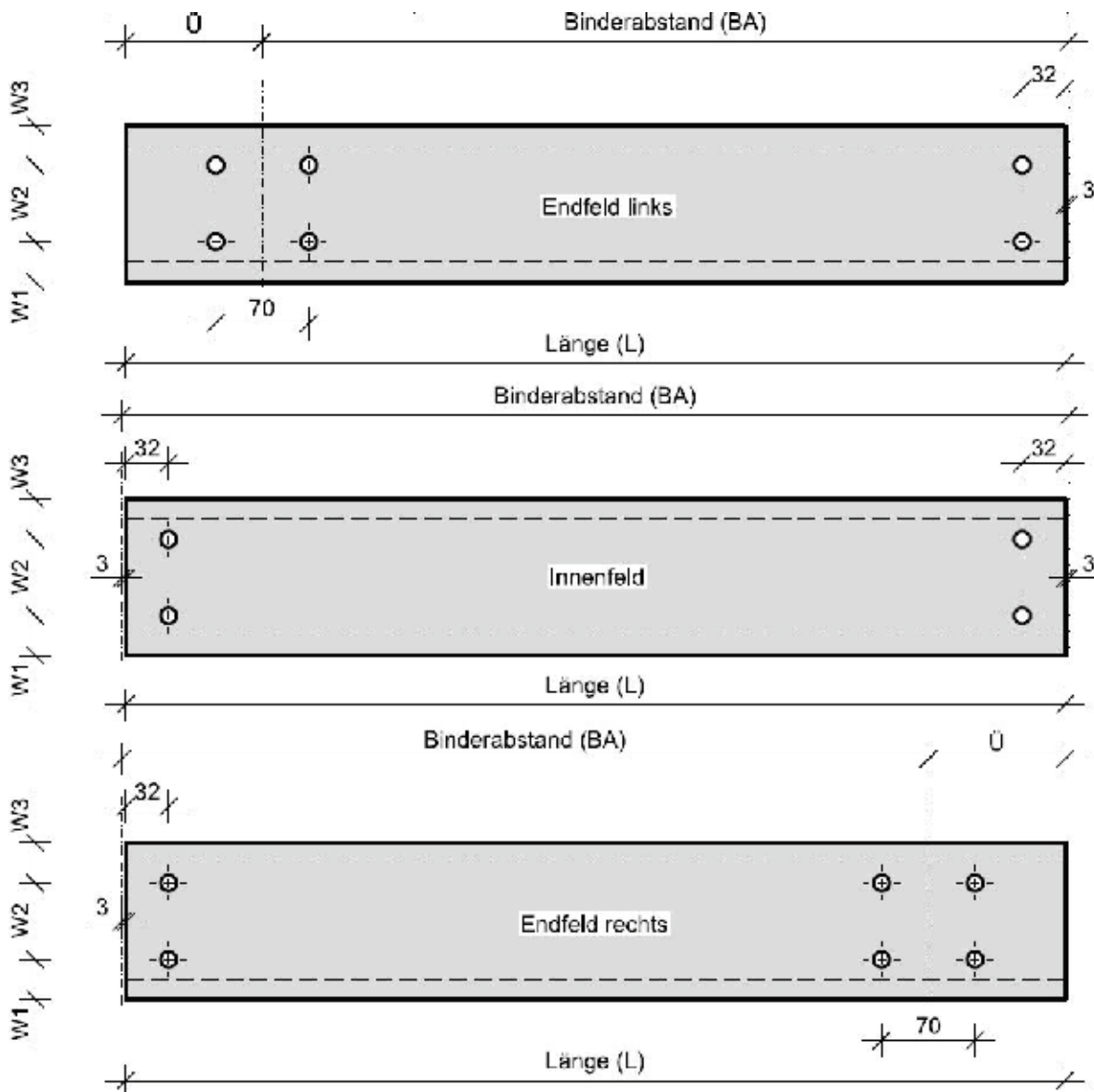
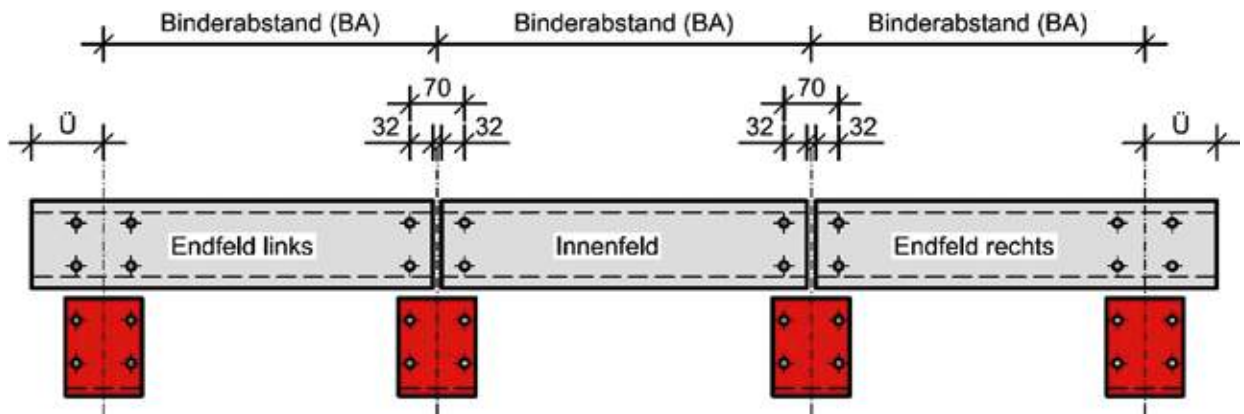

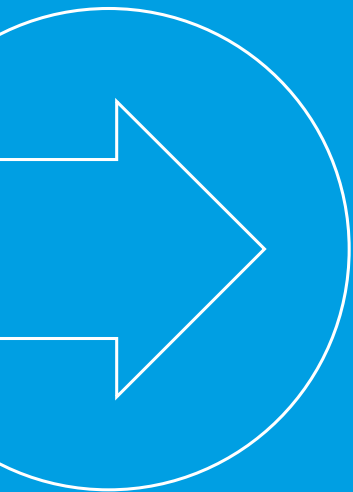

WP C-Profile
WP CL-Profile
WP Z-Profile
Pfettenschuhe
Dachschubaufnahme
WP Traufriegel

WP C-Profile Leistungserklärung

**Zertifizierung/
Kennzeichnung** Zertifikat der Konformität der werkseigenen Produktionskontrolle
0432-CPR-00161-01 Version 02 gem. DIN EN 1090-1:2012
„System 2+“
Notifizierte Stelle: Materialprüfungsamt Nordrhein-Westfalen
 (MPA NRW)
 Marsbruchstraße 186
 D-44287 Dortmund
CE-Kennzeichnung nach DIN EN 1090



Vormaterial Prüfbescheinigung 3.1 nach DIN EN 10204:2004
Feinblech nach: DIN 10346:2015-10
Streckgrenze: $f_{y,k} = 320 \text{ N/mm}^2$
Elastizitätsmodul: $E = 210.000 \text{ N/mm}^2$

Korrosionsschutz Flächig beschichtet in Z275 oder höher

Herstellung Lochbild: nach Kundenwunsch
Maximale Länge: 9.000 mm
Biegeradius: 3 mm

Maßhaltigkeit ① DIN EN 1090-2:2011-10, Tabelle D.1.2 und D.2.2 *
② DIN EN 10143:2006-10, Tabelle 7 *

Parameter/Merkmal		Zulässige Untermaß	Zulässiges Übermaß	Fundstelle
Ausgesteifte Bauteilbreite A zwischen zwei Kantungen		A/50	Keine Begrenzung	①
Unausgesteifte Bauteilbreite B zwischen einer Abkantung und einer freien Kante		B/80		
Zulässiges Stichmaß		± L/750		
Grenzabmaße der Nennlänge	≤ 2.000 mm	0	+ 6,0 mm	②
	> 2.000 – 8.000 mm	0	+ 0,3%	
	> 8.000 mm	Nach Vereinbarung		

Standsicherheit $M_{c,Rk}$: Charakteristische Momententragfähigkeit in alleiniger Abhängigkeit vom Querschnitt

Normen und Richtlinien

DIN EN 1993-1 Eurocode 3: Bemessung und Konstruktion von Stahlbauten
Teil 1:2010-12 Allgemeine Bemessungsregeln und Regeln für den Hochbau
Teil 3:2010-12 Ergänzende Regeln für kaltgeformte, dünnwandige Bauteile und Bleche
Teil 5:2010-12 Plattenförmige Bauteile

DIN EN 1090 Ausführung von Stahltragwerken und Aluminiumtragwerken
Teil 1:2009 Konformitätsnachweisverfahren für tragende Bauteile
Teil 2:2011 Technische Regeln für die Ausführung von Stahlwerken

Fertigung der Profile Rudolf Wiegmann Umformtechnik GmbH
Gewerbepark Ost
An der Schulenburg 1
D-49593 Bersenbrück

Aufsteller der Berechnungen ZBN Civil Engineers GmbH
Boschstr. 19
D-48653 Coesfeld

* Zusammenfassend dargestellt in: IFBS Grundlagen Teil 3.8 – Zusammenstellung nationaler und europäischer Herstellungstoleranzen für Produkte des Metalleichtbaus (Juni 2014), Tabelle 8.1, 8.2 und 8.3

WP C-Profile

Abmessungen

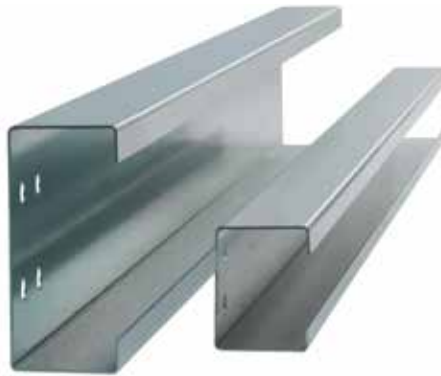

E

Profil	Steg h [mm]	Gurt b [mm]	Lippe c [mm]	Blechdicke t [mm]	Zuschnitt Z _r [mm]	Gewicht g [kg/mtr]
C 105x80 - 20	105	80	23,0	2,0	295	4,72
C 105x80 - 25	105	80	23,0	2,5	292	5,84
C 105x80 - 30	105	80	23,0	3,0	288	6,91
C 105x90 - 20	105	90	23,0	2,0	314	5,02
C 105x90 - 25	105	90	23,0	2,5	311	6,22
C 105x90 - 30	105	90	23,0	3,0	308	7,39
C 120 - 20	120	90	21,0	2,0	325	5,20
C 120 - 25	120	90	21,5	2,5	323	6,46
C 120 - 30	120	90	25,0	3,0	327	7,85
C 140 - 20	140	90	20,0	2,0	344	5,50
C 140 - 25	140	90	22,0	2,5	344	6,88
C 140 - 30	140	90	24,5	3,0	346	8,30
C 140 - 35	140	90	30,0	3,5	354	9,91
C 140 - 40	140	90	30,5	4,0	351	11,23
C 150 - 20	150	90	26,0	2,0	365	5,84
C 150 - 25	150	90	30,0	2,5	370	7,40
C 150 - 30	150	90	30,0	3,0	367	8,81
C 150 - 35	150	90	30,5	3,5	365	10,22
C 150 - 40	150	90	30,5	4,0	361	11,55
C 160 - 20	160	90	21,0	2,0	365	5,84
C 160 - 25	160	90	25,0	2,5	370	7,40
C 160 - 30	160	90	25,0	3,0	367	8,81
C 160 - 35	160	90	31,5	3,5	377	10,56
C 160 - 40	160	90	30,5	4,0	371	11,87
C 180 - 20	180	90	24,5	2,0	393	6,29
C 180 - 25	180	90	25,0	2,5	390	7,80
C 180 - 30	180	90	29,5	3,0	396	9,50
C 180 - 35	180	90	33,0	3,5	400	11,20
C 180 - 40	180	90	30,5	4,0	391	12,51
C 200 - 20	200	90	29,5	2,0	423	6,77
C 200 - 25	200	90	30,5	2,5	421	8,42
C 200 - 30	200	90	29,5	3,0	416	9,98
C 200 - 35	200	90	34,5	3,5	423	11,84
C 200 - 40	200	90	30,5	4,0	411	13,15
C 250 - 25	250	90	26,5	2,5	463	9,26
C 250 - 30	250	90	28,5	3,0	464	11,14
C 300 - 30	300	120	26,5	3,0	570	13,68

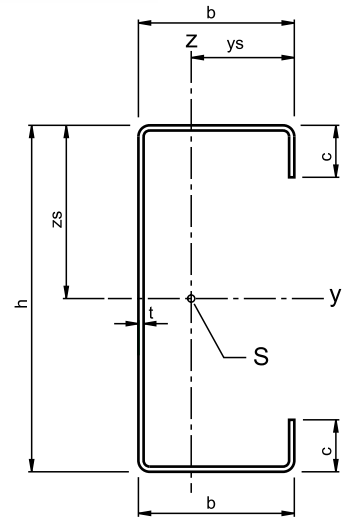

Aus fertigungstechnischen Gründen sind bei den Auslaufrippen (c) Maßtoleranzen möglich.

WP C-Profile

Querschnittswerte

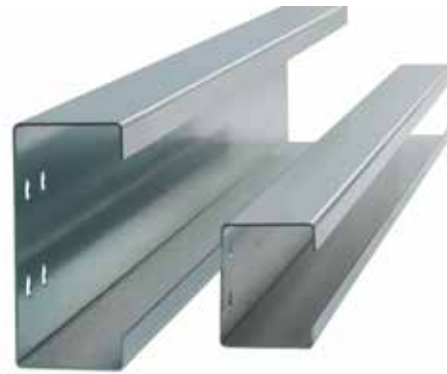

E

Profil	Fläche A [cm ²]	Schwerpunkt		Trägheitsmomente		Momententragfähigkeit Mc,Rk [kNm]	
		ys [mm]	zs [mm]	I _y [cm ⁴]	I _z [cm ⁴]	S320	S390
C 105x80 - 20	5,92	32,2	52,5	112,0	54,8	6,5	7,6
C 105x80 - 25	7,34	32,2	52,5	137,5	66,9	8,2	9,9
C 105x80 - 30	8,74	32,2	52,5	161,9	78,5	9,8	11,8
C 105x90 - 20	6,32	36,8	52,5	122,6	72,6	6,8	7,9
C 105x90 - 25	7,84	36,8	52,5	150,6	88,9	8,8	10,5
C 105x90 - 30	9,34	36,8	52,5	177,5	104,4	10,6	12,7
C 120 - 20	6,54	34,5	60,0	164,5	74,0	7,9	9,2
C 120 - 25	8,14	34,7	60,0	202,7	91,2	10,3	12,2
C 120 - 30	9,91	35,8	60,0	242,1	113,1	12,7	15,3
C 140 - 20	6,90	32,3	70,0	231,9	76,9	9,5	11,1
C 140 - 25	8,67	32,9	70,0	287,9	97,3	12,6	14,9
C 140 - 30	10,48	33,7	70,0	343,6	118,9	15,4	18,5
C 140 - 35	12,52	35,3	70,0	401,9	146,9	21,2	—
C 140 - 40	14,26	35,5	70,0	443,2	165,7	24,1	—
C 150 - 20	7,34	33,3	75,0	277,5	86,5	10,8	12,7
C 150 - 25	9,32	34,4	75,0	346,4	112,0	14,4	17,0
C 150 - 30	11,11	34,4	75,0	409,9	131,8	17,3	20,8
C 150 - 35	12,91	34,6	75,0	472,2	151,8	23,3	—
C 150 - 40	14,66	34,6	75,0	532,0	170,1	26,4	—
C 160 - 20	7,34	30,9	80,0	315,1	82,0	11,3	13,3
C 160 - 25	9,32	32,1	80,0	394,9	106,9	15,2	18,0
C 160 - 30	11,11	32,1	80,0	467,4	125,7	18,3	22,0
C 160 - 35	13,33	34,0	80,0	550,0	157,5	25,5	—
C 160 - 40	15,06	33,7	80,0	618,1	174,2	28,7	—
C 180 - 20	7,88	30,4	90,0	418,3	93,0	13,5	15,9
C 180 - 25	9,82	30,5	90,0	517,5	111,4	17,6	20,9
C 180 - 30	11,98	31,8	90,0	623,4	139,9	21,8	26,3
C 180 - 35	14,13	32,8	90,0	726,5	167,7	30,1	—
C 180 - 40	15,86	32,1	90,0	813,1	181,8	33,7	—
C 200 - 20	8,48	30,4	100,0	543,4	100,6	16,0	18,7
C 200 - 25	10,59	30,6	100,0	673,7	125,0	20,9	24,8
C 200 - 30	12,57	30,4	100,0	795,9	145,1	25,0	30,1
C 200 - 35	14,94	31,7	100,0	933,6	177,5	35,0	—
C 200 - 40	16,83	30,6	100,0	1.039,8	188,7	38,9	—
C 250 - 25	11,64	26,5	125,0	1.114,2	127,1	27,3	32,2
C 250 - 30	14,02	27,0	125,0	1.334,2	154,1	33,4	40,1
C 300 - 30	17,20	34,8	150,0	2.429,7	319,0	47,5	55,7

WP CL-Profile

E



WP CL-Wandriegel dienen ebenfalls zur Aufnahme der Wandelemente und werden horizontal sowie vertikal als Einfeldträger vor oder zwischen den Stahlbindern montiert. Durch eine zusätzliche Ankantung, den sogenannten Bördel, weisen CL-Profile eine höhere Tragfähigkeit gegenüber C-Profilen auf.

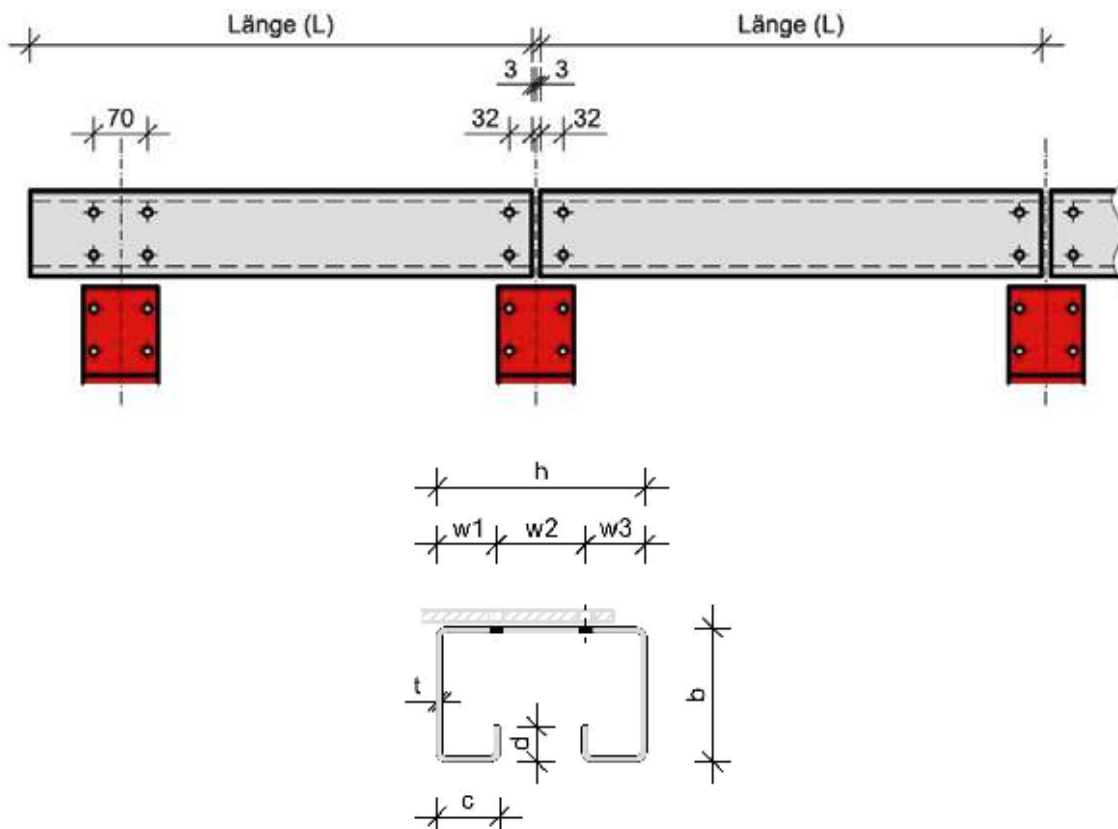
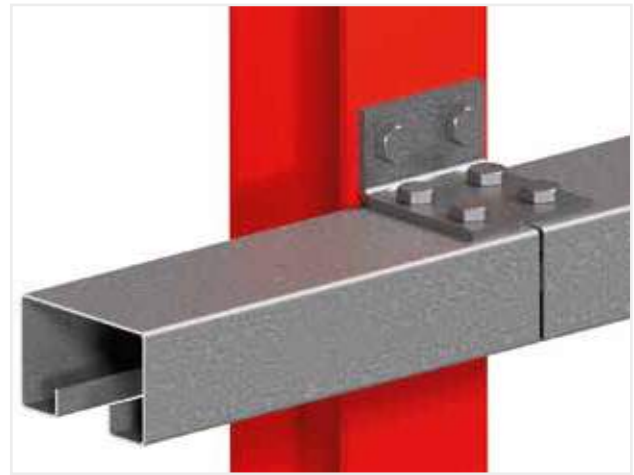

WP CL-Profile

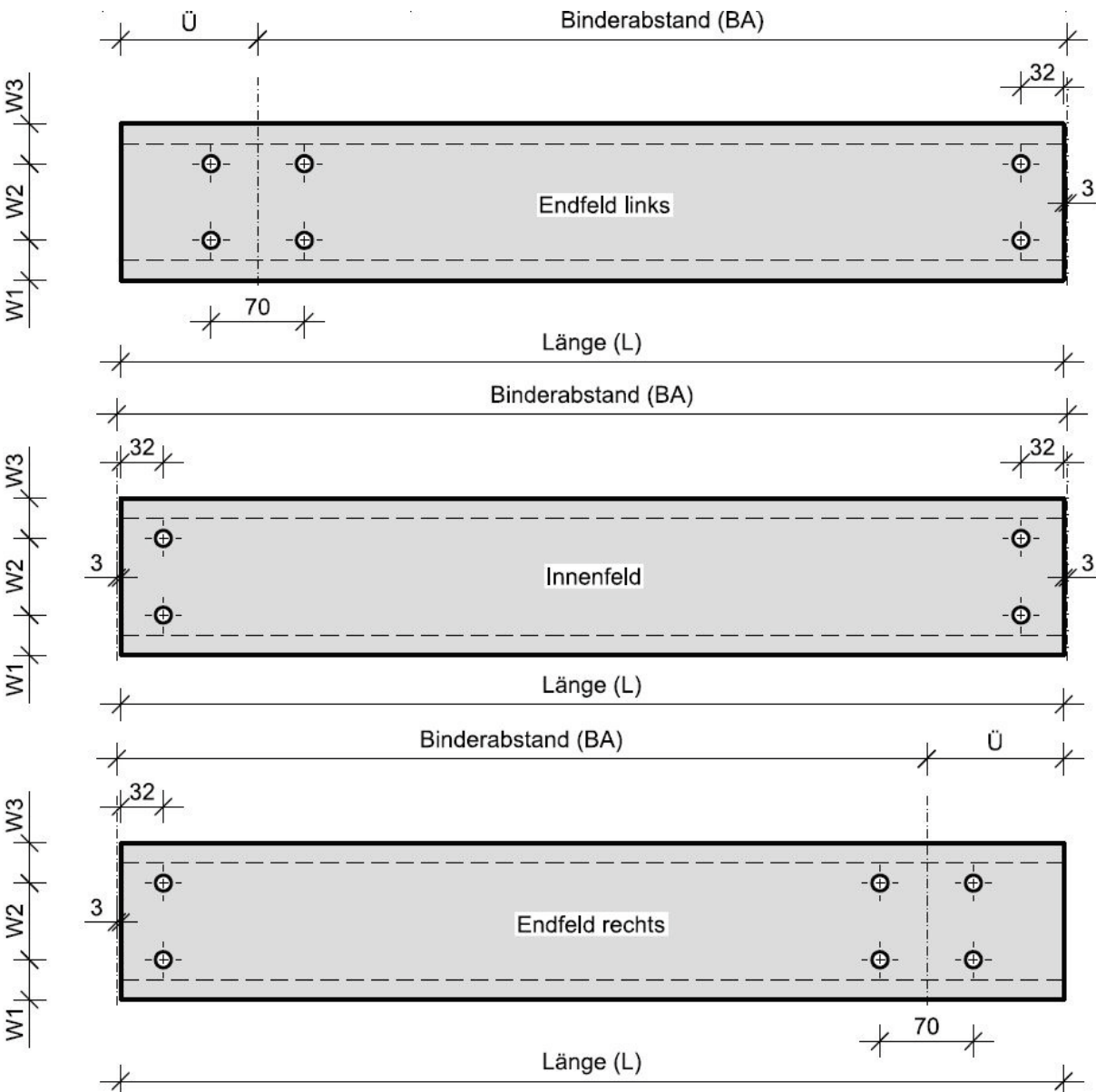
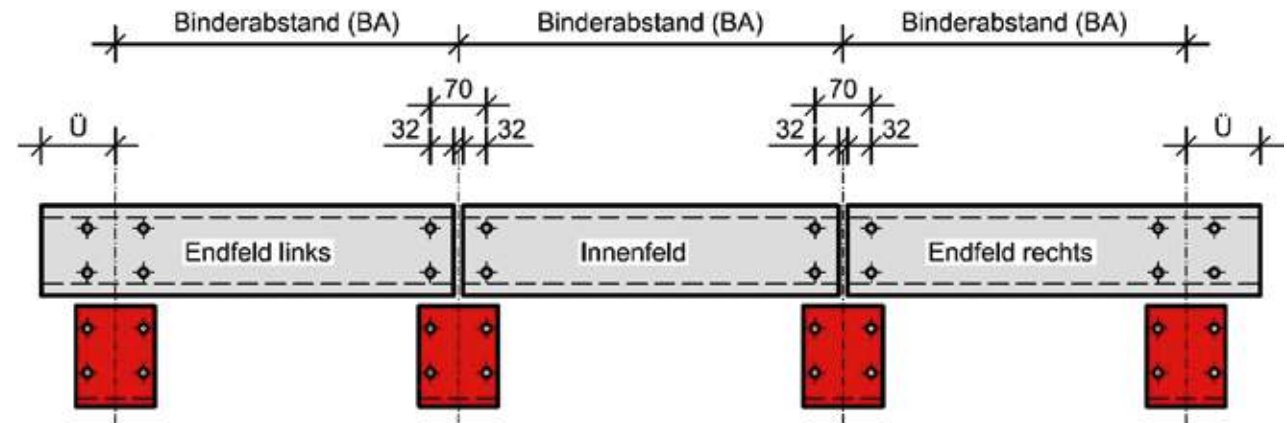

E

WP CL-Profile Leistungserklärung

Zertifizierung/ Kennzeichnung

Zertifikat der Konformität der werkseigenen Produktionskontrolle
0432-CPR-00161-01 Version 02 gem. DIN EN 1090-1:2012
„System 2+“
Notifizierte Stelle: Materialprüfungsamt Nordrhein-Westfalen
(MPA NRW)
Marsbruchstraße 186
D-44287 Dortmund
CE-Kennzeichnung nach DIN EN 1090



Vormaterial

Prüfbescheinigung 3.1 nach DIN EN 10204:2004
Feinblech nach: DIN 10346:2015-10
Streckgrenze: $f_{y,k} = 320 \text{ N/mm}^2$
Elastizitätsmodul: $E = 210.000 \text{ N/mm}^2$

Korrosionsschutz

Flächig beschichtet in Z275 oder höher

Herstellung

Lochbild: nach Kundenwunsch
Maximale Länge: 9.000 mm
Biegeradius: 3 mm

Maßhaltigkeit

- ① DIN EN 1090-2:2011-10, Tabelle D.1.2 und D.2.2 *
- ② DIN EN 10143:2006-10, Tabelle 7 *

Parameter/Merkmal		Zulässige Untermaß	Zulässiges Übermaß	Fundstelle
Ausgesteifte Bauteilbreite A zwischen zwei Kantungen		A/50	Keine Begrenzung	①
Unaussteifte Bauteilbreite B zwischen einer Abkantung und einer freien Kante		B/80		
Zulässiges Stichmaß		± L/750		
Grenzabmaße der Nennlänge	≤ 2.000 mm	0	+ 6,0 mm	②
	> 2.000 – 8.000 mm	0	+ 0,3%	
	> 8.000 mm	Nach Vereinbarung		

Standicherheit

$M_{c,R,k}$: Charakteristische Momententragfähigkeit in alleiniger Abhängigkeit vom Querschnitt

Normen und Richtlinien

DIN EN 1993-1 Eurocode 3: Bemessung und Konstruktion von Stahlbauten
Teil 1:2010-12 Allgemeine Bemessungsregeln und Regeln für den Hochbau
Teil 3:2010-12 Ergänzende Regeln für kaltgeformte, dünnwandige Bauteile und Bleche
Teil 5:2010-12 Plattenförmige Bauteile
DIN EN 1090 Ausführung von Stahltragwerken und Aluminiumtragwerken
Teil 1:2009 Konformitätsnachweisverfahren für tragende Bauteile
Teil 2:2011 Technische Regeln für die Ausführung von Stahlwerken

Fertigung der Profile

Rudolf Wiegmann Umformtechnik GmbH
Gewerbepark Ost
An der Schulenburg 1
D-49593 Bersenbrück

Aufsteller der Berechnungen

ZBN Civil Engineers GmbH
Boschstr. 19
D-48653 Coesfeld

* Zusammenfassend dargestellt in: IFBS Grundlagen Teil 3.8 – Zusammenstellung nationaler und europäischer Herstellungstoleranzen für Produkte des Metalleichtbaus (Juni 2014), Tabelle 8.1, 8.2 und 8.3

WP CL-Profile

Abmessungen



E

Abmessungen

Profil	Steg h [mm]	Gurt b [mm]	Lippe c [mm]	Bördel d [mm]	Blechdicke t [mm]	Zuschnitt Z _r [mm]	Gewicht g [kg/mtr]
CL 140 - 20	140	90	42	22,0	2,0	423	6,77
CL 140 - 25	140	90	42	23,5	2,5	421	8,42
CL 140 - 30	140	90	42	23,3	3,0	416	9,98
CL 150 - 20	150	90	42	20,5	2,0	430	6,88
CL 150 - 25	150	90	42	28,0	2,5	440	8,80
CL 150 - 30	150	90	42	25,5	3,0	430	10,32
CL 160 - 20	160	90	42	20,5	2,0	440	7,04
CL 160 - 25	160	90	42	23,0	2,5	440	8,80
CL 160 - 30	160	90	42	25,5	3,0	440	10,56
CL 180 - 20	180	90	42	20,5	2,0	460	7,36
CL 180 - 25	180	90	42	24,5	2,5	463	9,26
CL 180 - 30	180	90	42	27,5	3,0	464	11,14
CL 200 - 20	200	100	42	20,5	2,0	500	8,00
CL 200 - 25	200	100	42	23,0	2,5	500	10,00
CL 200 - 30	200	100	42	25,5	3,0	500	12,00

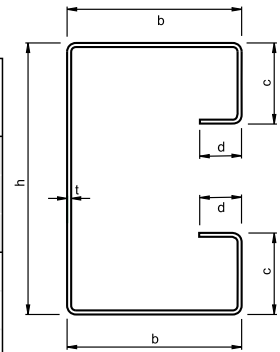

Aus fertigungstechnischen Gründen sind bei den Auslaufflippen (d) Maßtoleranzen möglich.

WP CL-Profile

Querschnittswerte



E

Querschnittswerte

Profil	Fläche A [cm ²]	Schwerpunkt		Trägheitsmomente		Momententragfähigkeit M _{c,Rk} [kNm]	
		y _s [mm]	z _s [mm]	I _y [cm ⁴]	I _z [cm ⁴]	S320	S390
CL 140 - 20	8,55	42,4	70,0	253,8	113,9	11,0	13,0
CL 140 - 25	10,73	42,5	70,0	315,3	140,8	14,1	16,9
CL 140 - 30	12,80	42,4	70,0	374,7	166,2	18,3	21,2
CL 150 - 20	8,68	41,3	75,0	298,5	116,8	12,1	14,3
CL 150 - 25	11,19	42,0	75,0	374,6	146,0	15,7	18,7
CL 150 - 30	13,23	41,7	75,0	443,8	171,8	20,3	23,4
CL 160 - 20	8,88	40,4	80,0	348,0	119,9	13,2	15,7
CL 160 - 25	11,19	40,6	80,0	433,7	148,6	17,0	20,3
CL 160 - 30	13,53	40,8	80,0	518,3	176,5	22,2	25,7
CL 180 - 20	9,27	38,7	90,0	460,5	125,7	15,5	18,5
CL 180 - 25	11,76	39,1	90,0	576,5	156,5	20,1	24,0
CL 180 - 30	14,24	39,3	90,0	690,7	185,9	26,4	30,4
CL 200 - 20	10,05	41,7	100,0	629,9	166,7	18,7	22,2
CL 200 - 25	12,67	42,0	100,0	787,1	207,3	24,3	28,9
CL 200 - 30	15,30	42,2	100,0	943,0	246,9	29,7	35,7

Riegelkonsolen für WP C- und CL-Profile

E

Abmessungen

Riegel- konsole	Profil	L [mm]	t [mm]	A [mm]		B [mm]	
				Höhe	ø	Breite	ø
C-RK 105 x 80	L 90 x 60 x 8	130	8	90	12	60	14
C-RK 105 x 90	L 90 x 60 x 8	130	8	90	12	60	14
C-RK 120	L 100 x 65 x 9	130	9	100	12	65	14
C-RK 140	L 120 x 80 x 10	130	10	120	18	80	18
C-RK 150	L 130 x 65 x 8	130	8	130	18	65	18
C-RK 160	L 150 x 75 x 9	130	9	150	18	75	18
C-RK 180	L 160 x 80 x 10	130	10	160	18	80	18
C-RK 200	L 180 x 90 x 10	130	10	180	18	90	18
C-RK 250	L 200 x 100 x 10	130	10	200	18	100	18
C-RK 300	L 250 x 90 x 10	130	10	250	18	90	18

Lochbild

Riegel- konsole	W1 [mm]	W2 [mm]	W3 [mm]	K1 [mm]	K2 [mm]	K3 [mm]	H1 [mm]	H2 [mm]	H3 [mm]	H4 [mm]
C-RK 105 x 80	30	70	30	30	70	30	32,5	40	17,5	35
C-RK 105 x 90	30	70	30	30	70	30	32,5	40	17,5	35
C-RK 120	30	70	30	30	70	30	35	50	15	35
C-RK 140	30	70	30	30	70	30	40	60	20	35
C-RK 150	30	70	30	30	70	30	45	60	25	35
C-RK 160	30	70	30	30	70	30	45	70	35	45
C-RK 180	30	70	30	30	70	30	55	70	35	45
C-RK 200	30	70	30	30	70	30	50	100	30	45
C-RK 250	30	70	30	30	70	30	65	110	25	50
C-RK 300	30	70	30	30	70	30	80	120	50	50

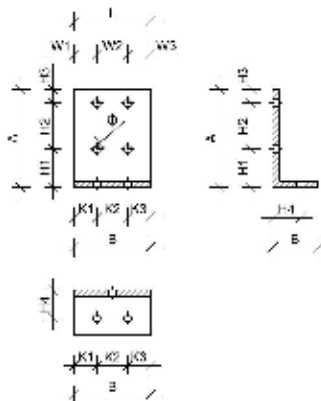

WP Z-Profile



E

WP Z-Profile dienen als Unterkonstruktion für die Dacheindeckung. Die Montage erfolgt als Einfeldträger oder wahlweise als Koppelträger.



Einfeldsysteme zeigen ihre Stärke insbesondere bei kleinen Gebäuden bzw. unterschiedlichen Binderabständen mit geringen Belastungen.



Die Verlegung als Koppelfette eignet sich besonders bei Gebäuden mit mehreren Binderfeldern, großen Binderabständen sowie hohen Belastungen.

WP Z-Profile

Verlegung als Einfeldsystem

E

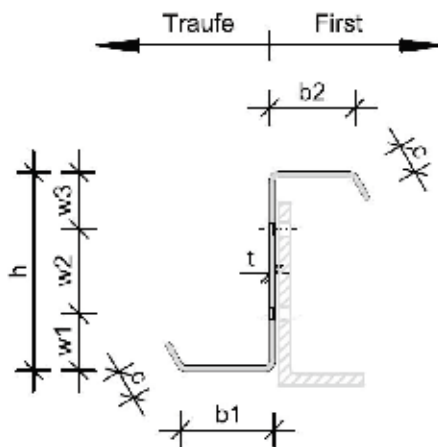
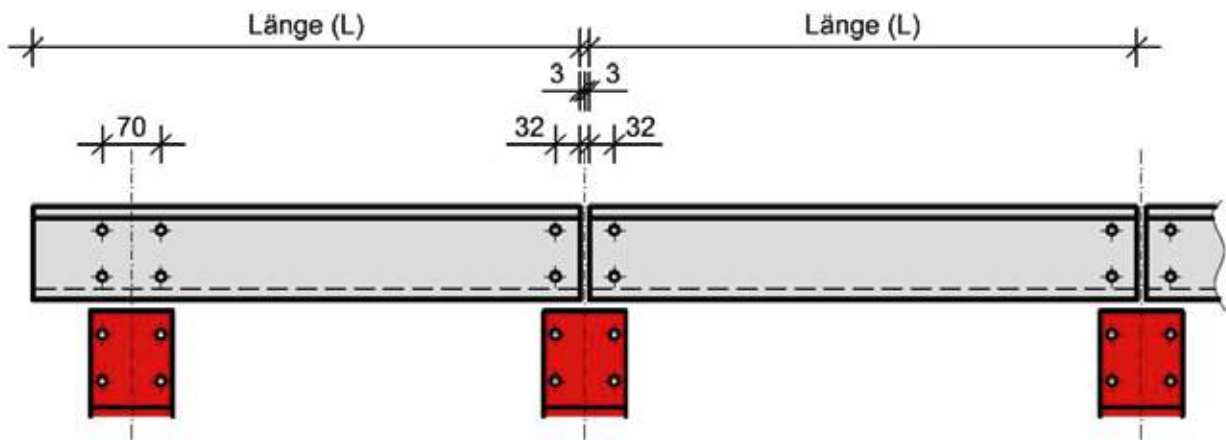

WP Z-Profil

Verlegung als Einfeldsystem



E

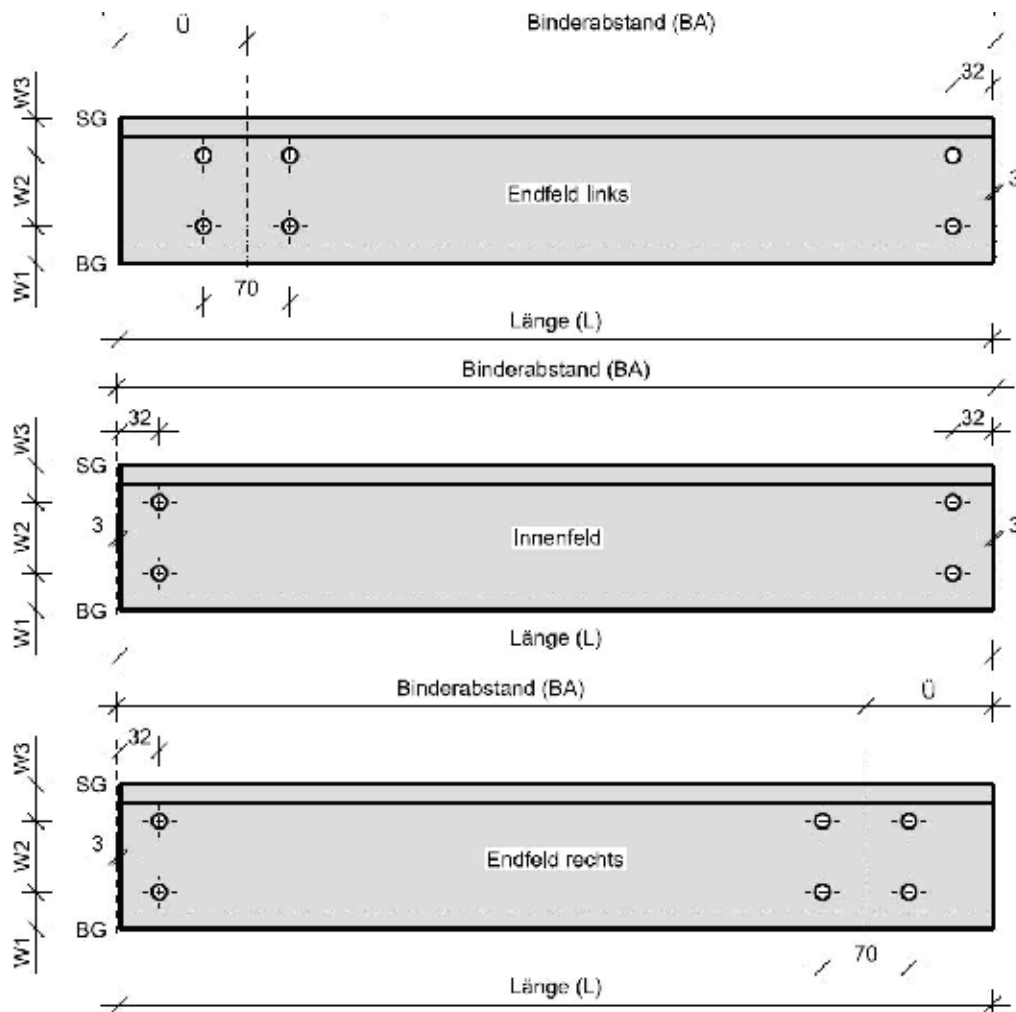
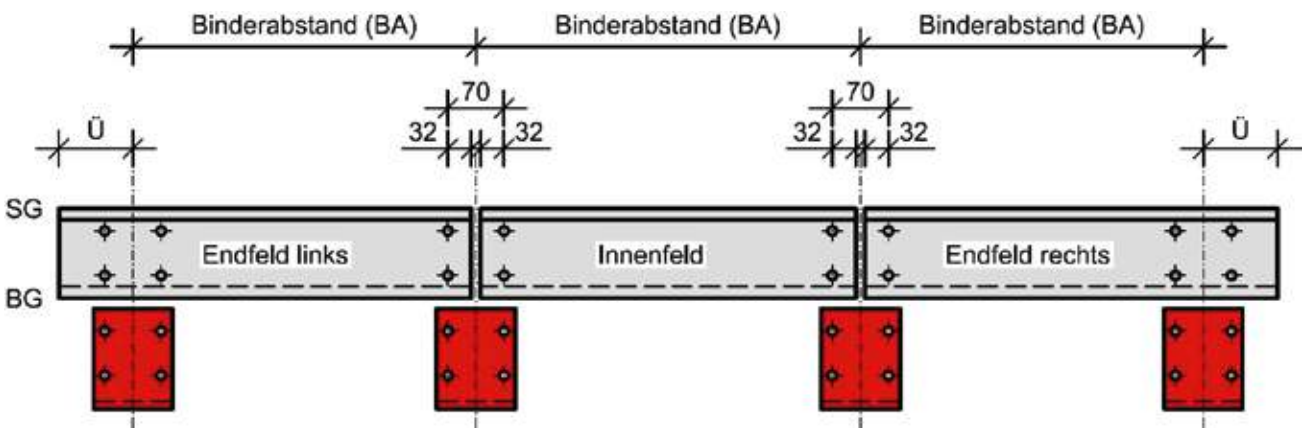

WP Z-Profile

Verlegung als Koppelpfettensystem
(Überlappungssystem)

E

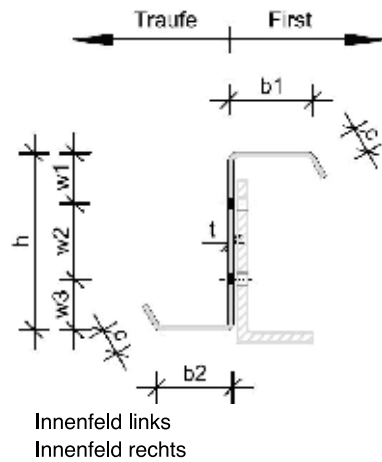
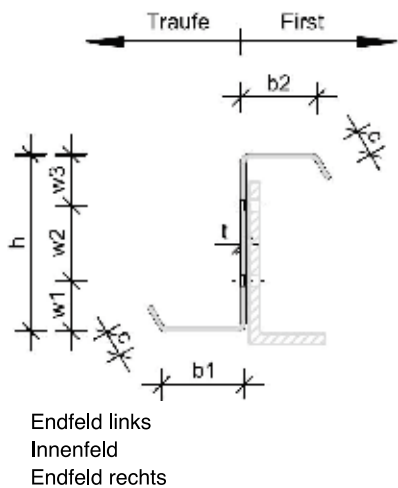
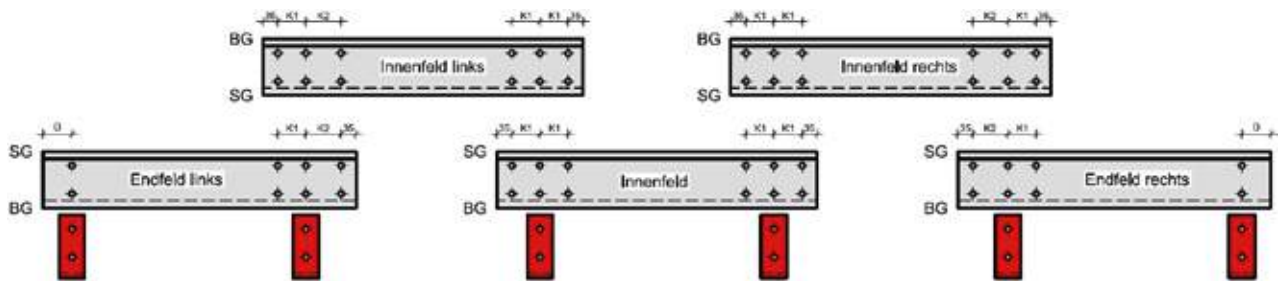

WP Z-Profile

Verlegung als Koppelfettensystem
(Überlappungssystem)



E

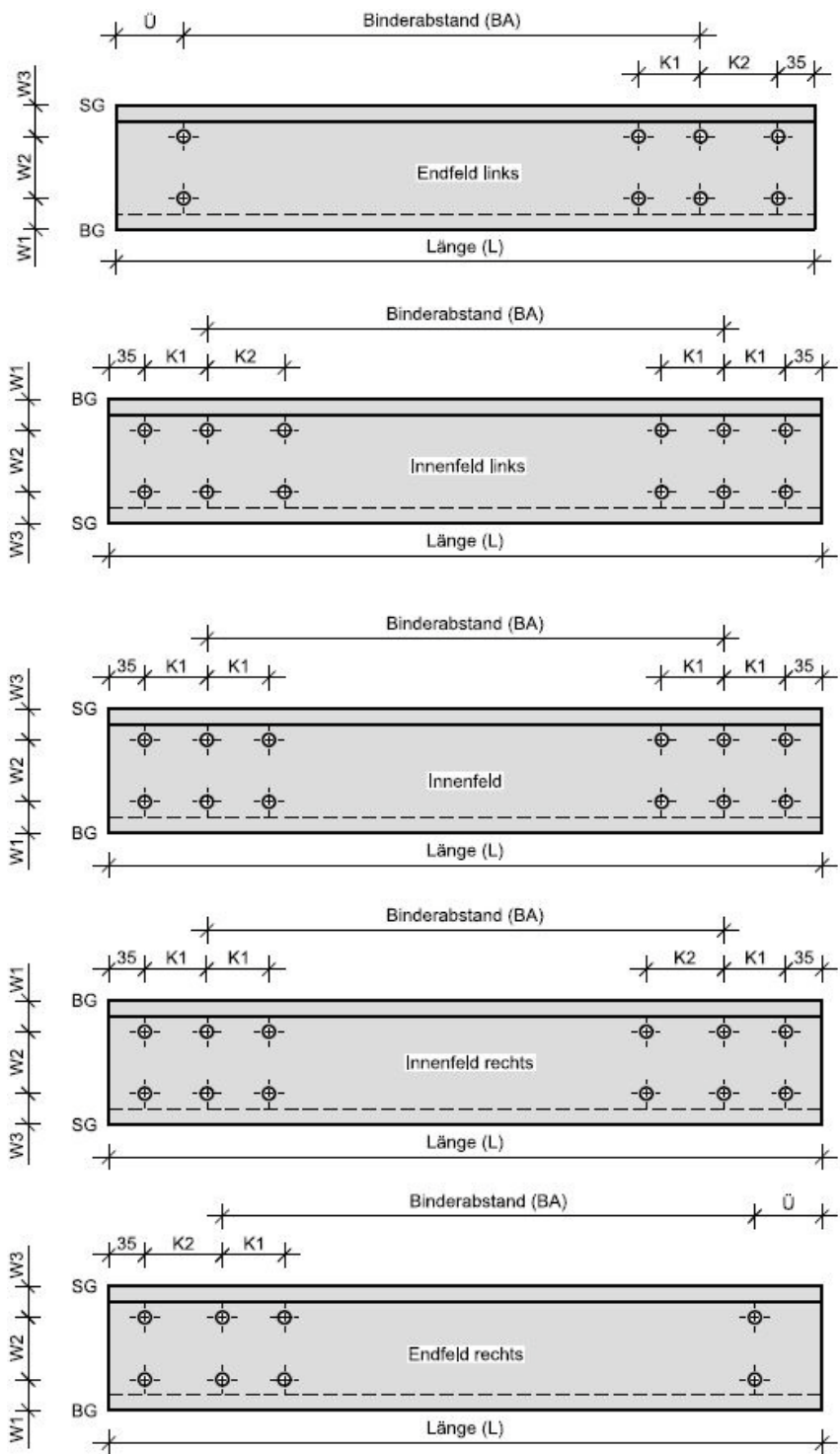

WP Z-Profile Leistungserklärung

**Zertifizierung/
Kennzeichnung** Zertifikat der Konformität der werkseigenen Produktionskontrolle
0432-CPR-00161-01 Version 02 gem. DIN EN 1090-1:2012
„System 2+“
Notifizierte Stelle: Materialprüfungsamt Nordrhein-Westfalen
 (MPA NRW)
 Marsbruchstraße 186
 D-44287 Dortmund
CE-Kennzeichnung nach DIN EN 1090



Vormaterial Prüfbescheinigung 3.1 nach DIN EN 10204:2004
Feinblech nach: DIN 10346:2015-10
Streckgrenze: $f_{y,k} = 320 \text{ N/mm}^2$

Korrosionsschutz Flächig beschichtet in Z275 oder höher

Herstellung Lochbild: nach Kundenwunsch
 Maximale Länge: 9.000 mm
 Biegeradius: 3 mm

Maßhaltigkeit ① DIN EN 1090-2:2011-10, Tabelle D.1.2 und D.2.2 *
 ② DIN EN 10143:2006-10, Tabelle 7 *

Parameter/Merkmal		Zulässige Untermaß	Zulässiges Übermaß	Fundstelle
Ausgesteifte Bauteilbreite A zwischen zwei Kantungen		A/50	Keine Begrenzung	①
Unausgesteifte Bauteilbreite B zwischen einer Abkantung und einer freien Kante		B/80		
Zulässiges Stichmaß		± L/750		
Grenzabmaße der Nennlänge	≤ 2.000 mm	0	+ 6,0 mm	②
	> 2.000 – 8.000 mm	0	+ 0,3%	
	> 8.000 mm	Nach Vereinbarung		

Standicherheit $M_{c,Rk}$: Charakteristische Momenten Tragfähigkeit in alleiniger Abhängigkeit vom Querschnitt

Normen und Richtlinien DIN EN 1993-1 Eurocode 3: Bemessung und Konstruktion von Stahlbauten
 Teil 1:2010-12 Allgemeine Bemessungsregeln und Regeln für den Hochbau
 Teil 3:2010-12 Ergänzende Regeln für kaltgeformte, dünnwandige Bauteile und Bleche
 Teil 5:2010-12 Plattenförmige Bauteile
DIN EN 1090 Ausführung von Stahltragwerken und Aluminiumtragwerken
 Teil 1:2009 Konformitätsnachweisverfahren für tragende Bauteile
 Teil 2:2011 Technische Regeln für die Ausführung von Stahlwerken

Fertigung der Profile Rudolf Wiegmann Umformtechnik GmbH
 Gewerbepark Ost
 An der Schulenburg 1
 D-49593 Bersenbrück

Aufsteller der Berechnungen ZBN Civil Engineers GmbH
 Boschstr. 19
 D-48653 Coesfeld

* Zusammenfassend dargestellt in: IFBS Grundlagen Teil 3.8 – Zusammenstellung nationaler und europäischer Herstellungstoleranzen für Produkte des Metalleichtbaus (Juni 2014), Tabelle 8.1, 8.2 und 8.3

WP Z-Profile

Abmessungen



E

Abmessungen

Profil	Steg h [mm]	Gurt b1 [mm]	Gurt b2 [mm]	Lippe c [mm]	Blechdicke t [mm]	Zuschnitt Z _r [mm]	Gewicht g [kg/mtr]
Z 140 - 20	140	66	59	21,0	2,0	295	4,72
Z 140 - 25	140	66	59	20,5	2,5	292	5,84
Z 140 - 30	140	66	59	25,0	3,0	298	7,15
Z 160 - 20	160	71	64	30,5	2,0	344	5,50
Z 160 - 25	160	71	64	32,0	2,5	344	6,88
Z 160 - 30	160	71	64	34,0	3,0	346	8,30
Z 180 - 20	180	71	64	20,5	2,0	344	5,50
Z 180 - 25	180	71	64	22,0	2,5	344	6,88
Z 180 - 30	180	71	64	24,0	3,0	346	8,30
Z 200 - 20	200	76	69	20,0	2,0	373	5,97
Z 200 - 25	200	76	69	20,0	2,5	370	7,40
Z 200 - 30	200	76	69	24,0	3,0	376	9,02
Z 220 - 20	220	76	69	20,0	2,0	393	6,29
Z 220 - 25	220	76	69	20,0	2,5	390	7,80
Z 220 - 30	220	76	69	24,0	3,0	396	9,50
Z 240 - 20	240	81	74	20,0	2,0	423	6,77
Z 240 - 25	240	81	74	20,5	2,5	421	8,42
Z 240 - 30	240	81	74	26,0	3,0	430	10,32

Aus fertigungstechnischen Gründen sind bei den Auslauflappen (c) Maßtoleranzen möglich.

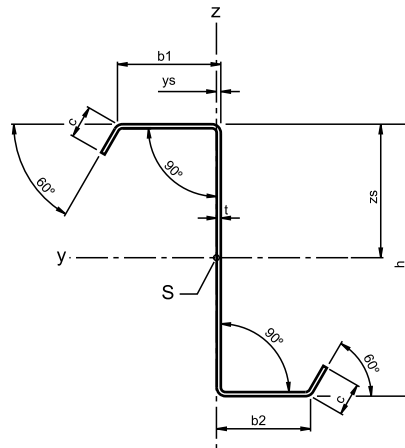

WP Z-Profile

Querschnittswerte



Querschnittswerte

Profil	Fläche A [cm ²]	Schwerpunkt		Trägheitsmomente		Momententragfähigkeit M _{c,Rk} [kNm]	
		y _s [cm]	z _s [cm]	I _y [cm ⁴]	I _z [cm ⁴]	S320	S390
Z 140 - 20	6,09	0,2	7,2	193,9	70,3	8,5	10,3
Z 140 - 25	7,58	0,2	7,2	240,0	86,2	10,5	12,8
Z 140 - 30	9,34	0,2	7,2	292,7	117,4	12,9	15,7
Z 160 - 20	7,07	0,2	8,2	288,9	108,8	11,1	13,5
Z 160 - 25	8,90	0,2	8,2	361,0	140,7	14,0	17,0
Z 160 - 30	10,78	0,2	8,2	433,7	176,6	16,8	20,5
Z 180 - 20	7,07	0,2	9,2	361,0	83,4	12,3	14,9
Z 180 - 25	8,90	0,2	9,3	452,2	108,4	15,5	18,7
Z 180 - 30	10,80	0,2	9,3	545,0	137,0	18,7	22,7
Z 200 - 20	7,65	0,2	10,2	479,1	97,9	14,6	17,7
Z 200 - 25	9,55	0,2	10,3	595,4	122,0	18,2	22,1
Z 200 - 30	11,68	0,2	10,3	726,0	162,5	22,4	27,2
Z 220 - 20	8,05	0,2	11,3	597,4	98,0	16,6	20,1
Z 220 - 25	10,05	0,2	11,3	742,6	122,1	20,7	25,0
Z 220 - 30	12,28	0,2	11,3	905,9	162,6	25,4	30,9
Z 240 - 20	8,65	0,2	12,3	760,5	115,6	19,3	23,3
Z 240 - 25	10,83	0,2	12,3	948,2	146,0	24,2	29,3
Z 240 - 30	13,30	0,2	12,3	1.165,8	200,5	30,0	36,4

Pfettenschuhe 2-Loch für WP Z-Profile

E

Pfettenschuhe werden benötigt, um unsere WP Z-Pfetten an die vorhandene Binderkonstruktion anzuschließen. Die Pfettenschuhe können durch Aufschweißen oder Anschrauben am Binder angebracht werden. Je nach Art des ausgewählten Systems und den statischen Erfordernissen erhalten Sie die Pfettenschuhe mit zwei bzw. vier Bohrungen für die Profilaufnahme.

Abmessungen

Pfettenschuh	Profil	L [mm]	t [mm]	A [mm]		B [mm]	
				Höhe	∅	Breite	∅
Z-PS 140	L 130 x 65 x 8	130	8	130	14	65	14
Z-PS 160	L 150 x 75 x 9	130	9	150	18	75	18
Z-PS 180	L 160 x 80 x 10	130	10	160	18	80	18
Z-PS 200	L 180 x 90 x 10	130	10	180	18	90	18
Z-PS 220	L 200 x 100 x 10	130	10	200	18	100	18
Z-PS 240	L 240 x 100 x 10	130	10	200	18	100	18

Lochbild

Pfettenschuh	K1 [mm]	K2 [mm]	K3 [mm]	H1 [mm]	H2 [mm]	H3 [mm]	H4 [mm]
Z-PS 140	30	70	30	45	60	25	35
Z-PS 160	30	70	30	45	80	25	45
Z-PS 180	30	70	30	55	80	25	50
Z-PS 200	30	70	30	60	90	30	60
Z-PS 220	30	70	30	60	110	30	60
Z-PS 240	30	70	30	70	110	20	60

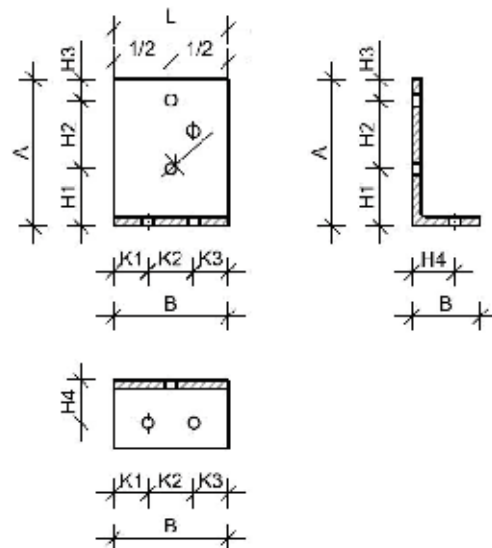

Pfettenschuhe 4-Loch für WP Z-Profile



Pfettenschuhe werden benötigt, um unsere WP Z-Pfetten an die vorhandene Binderkonstruktion anzuschließen. Die Pfettenschuhe können durch Aufschweißen oder Anschrauben am Binder angebracht werden. Je nach Art des ausgewählten Systems und den statischen Erfordernissen erhalten Sie die Pfettenschuhe mit zwei bzw. vier Bohrungen für die Profilaufnahme.

Abmessungen

Pfettenschuh	Profil	L [mm]	t [mm]	A [mm]		B [mm]	
				Höhe	ø	Breite	ø
Z-PS 140	L 130 x 65 x 8	130	8	130	14	65	14
Z-PS 160	L 150 x 75 x 9	130	9	150	18	75	18
Z-PS 180	L 160 x 80 x 10	130	10	160	18	80	18
Z-PS 200	L 180 x 90 x 10	130	10	180	18	90	18
Z-PS 220	L 200 x 100 x 10	130	10	200	18	100	18
Z-PS 240	L 240 x 100 x 10	130	10	200	18	100	18

Lochbild

Pfettenschuh	W1 [mm]	W2 [mm]	W3 [mm]	K1 [mm]	K2 [mm]	K3 [mm]	H1 [mm]	H2 [mm]	H3 [mm]	H4 [mm]
Z-PS 140	30	70	30	30	70	30	45	60	25	35
Z-PS 160	30	70	30	30	70	30	45	80	25	45
Z-PS 180	30	70	30	30	70	30	55	80	25	50
Z-PS 200	30	70	30	30	70	30	60	90	30	60
Z-PS 220	30	70	30	30	70	30	60	110	30	60
Z-PS 240	30	70	30	30	70	30	70	110	20	60

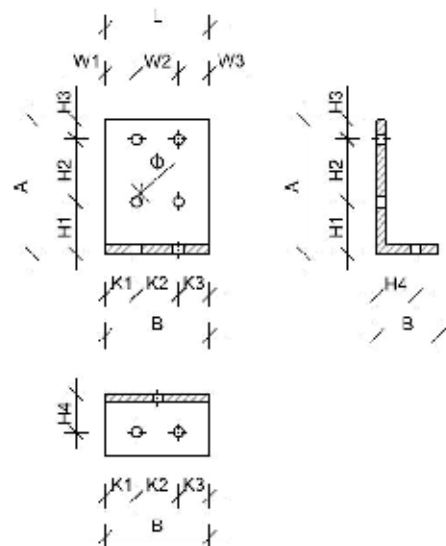

Dachschubaufnahme

E

**Inneres
Firstblech**



**Schlaudern-
verbindung
in den
Firstpfetten**



**Schrägabhän-
gungen**

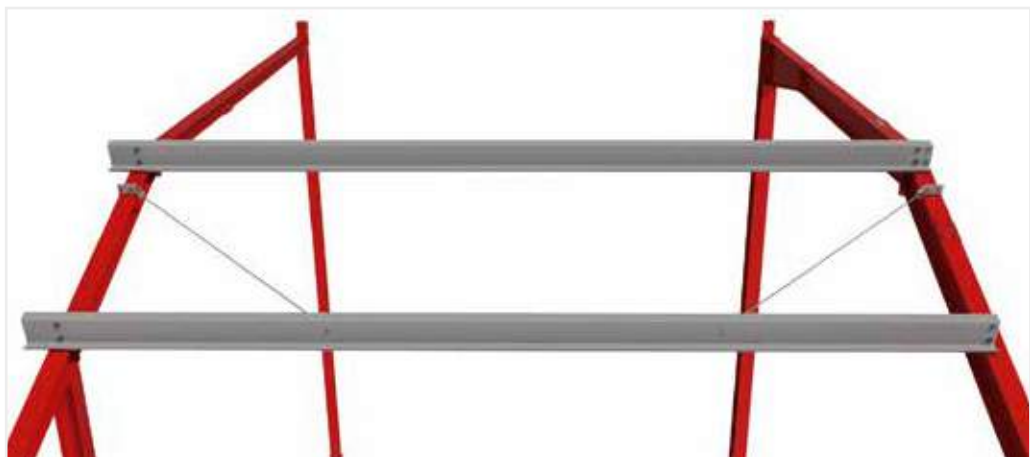

WP Traufriegel



E

WP Traufriegel finden ihren Einsatz im Dachrandbereich. Sie fungieren gleichzeitig als Z-Pfetten bzw. Wandriegel und ermöglichen somit die Aufnahme von Lasten aus der Dach- sowie der Wandkonstruktion. Die Montage erfolgt grundsätzlich als Einfeldträger.

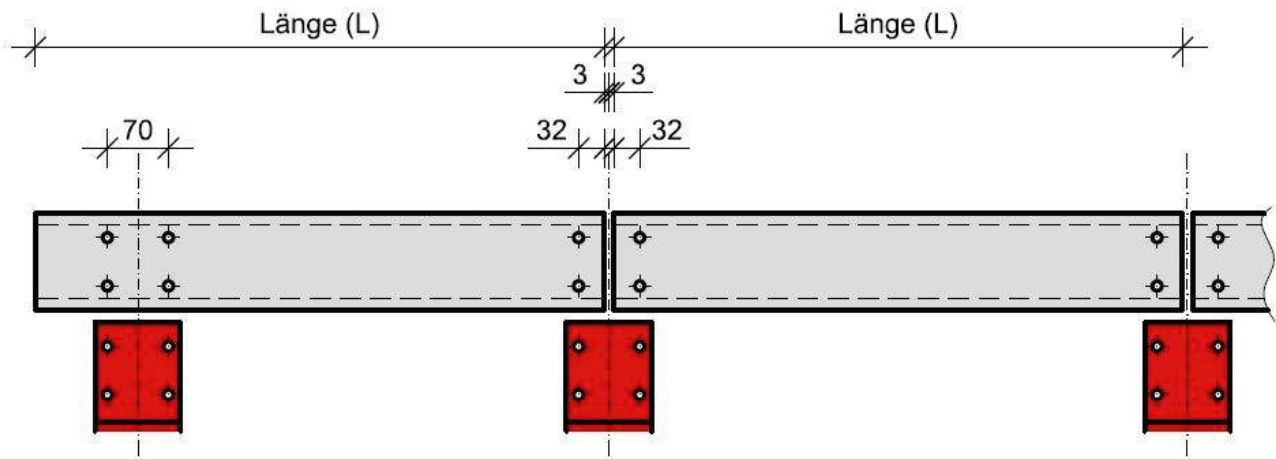
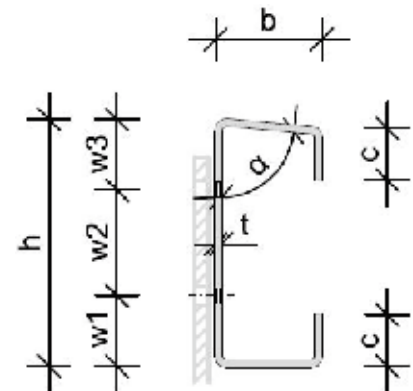
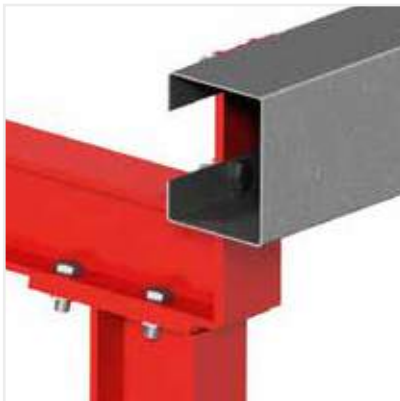

WP Traufriegel

Abmessungen

E

Abmessungen

Profil	Steg h [mm]	Breite b [mm]	Lippe c [mm]	Blech- dicke t [mm]	Grad- zahl α °	Zuschnitt Zr [mm]	Gewicht G [kg]	Fläche A [cm ²]	Schwerpunkt		Trägheitsmomente		Bohrmaße		
									Ys [mm]	Zs [mm]	Iy [cm ⁴]	Iz [cm ⁴]	W1 [mm]	W2 [mm]	W3 [mm]
T 140 - 20	140	100	35,0	2,0	10-15°	400	6,40	8,00	57,4	13,3	218,2	122,6	35,0	70,0	35,0
T 140 - 25	140	100	37,0	2,5	10-15°	400	8,00	10,00	56,5	11,4	270,8	154,6	35,0	70,0	35,0
T 140 - 30	140	100	38,0	3,0	10-15°	400	9,60	12,00	56,0	10,4	321,8	185,1	35,0	70,0	35,0
T 160 - 20	160	100	34,0	2,0	10-15°	416	6,66	8,32	59,8	24,9	303,1	125,9	40,0	80,0	40,0
T 160 - 25	160	100	35,0	2,5	10-15°	416	8,32	10,40	59,0	23,0	377,0	159,1	40,0	80,0	40,0
T 160 - 30	160	100	37,0	3,0	10-15°	416	9,98	12,48	58,2	21,0	449,4	192,6	40,0	80,0	40,0
T 180 - 20	180	100	35,0	2,0	10-15°	440	7,04	8,80	61,0	32,7	406,4	134,2	45,0	90,0	45,0
T 180 - 25	180	100	37,0	3,0	10-15°	450	9,00	11,25	60,2	30,7	506,2	169,6	45,0	90,0	45,0
T 180 - 30	180	100	38,0	3,0	10-15°	450	10,80	13,50	59,7	29,8	603,4	203,2	45,0	90,0	45,0
T 200 - 20	200	100	40,0	2,0	10-15°	470	7,52	9,40	61,3	37,6	531,1	147,0	50,0	100,0	50,0
T 200 - 25	200	100	42,0	2,5	10-15°	470	9,40	11,75	60,5	35,7	662,1	185,4	50,0	100,0	50,0
T 200 - 30	200	100	43,0	3,0	10-15°	470	11,28	14,10	60,0	34,7	789,9	221,9	50,0	100,0	50,0
T 220 - 20	220	100	45,0	2,0	10-15°	500	8,00	10,00	61,5	42,5	677,2	159,6	55,0	110,0	55,0
T 220 - 25	220	100	47,0	2,5	10-15°	500	10,00	12,50	60,8	40,6	844,7	201,1	55,0	110,0	55,0
T 220 - 30	220	100	48,0	3,0	10-15°	500	12,00	15,00	60,3	39,6	1008,4	240,7	55,0	110,0	55,0
T 240 - 20	240	100	36,0	2,0	10-15°	500	8,00	10,00	65,2	60,7	823,4	150,1	60,0	120,0	60,0
T 240 - 25	240	100	37,0	2,5	10-15°	500	10,00	12,50	64,6	60,0	1026,7	187,1	60,0	120,0	60,0
T 240 - 30	240	100	38,0	3,0	10-15°	500	12,00	15,00	64,1	59,1	12227,2	225,0	60,0	120,0	60,0

Trägheitsmomente bezogen auf 15°

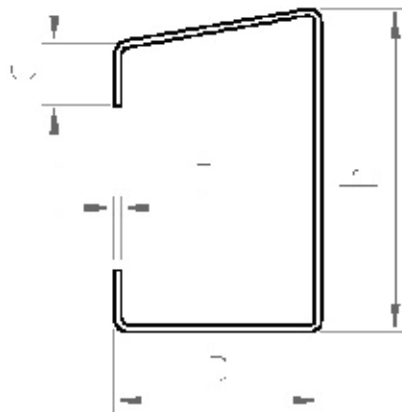

Anfrage für Pfetten und Wandriegel

Kunde:

Ansprechpartner:

Datum:

E

Bauvorhaben:

PLZ:

Bauort:

Pfetten

Traufprofil

Wandriegel

Hallentyp

Satteldach

Pultdach

Hallenbreite		m
Traufhöhe		m
Dachneigung		°
Hallenlänge		m
Binderabstand		m

Halle

geschlossen

einseitig offen

beidseitig offen

dreiseitig offen

offen

Belastungen

nach Bauort

Schnee		KN/qm
Dacheindeckung		KN/qm
Zusatzlasten		KN/qm
Windlast		KN/qm
Normalkraft		KN

Statisches System

Einfeldpfette

Koppelpfette

Pfettenabstand		m
----------------	--	---

Durchbiegung

nach Norm

L/_____

Dacheindeckung	
Fabrikat	

Wandriegelabstand		m	Sockel		m
-------------------	--	---	--------	--	---

Durchbiegung

nach Norm

L/_____

Wandverkleidung	
Fabrikat	

Kontakt: R. Wiegmann Umformtechnik GmbH, Tel. 0 54 39/9 50-222, Fax 9 50-100, sales@wiegmann-gruppe.de

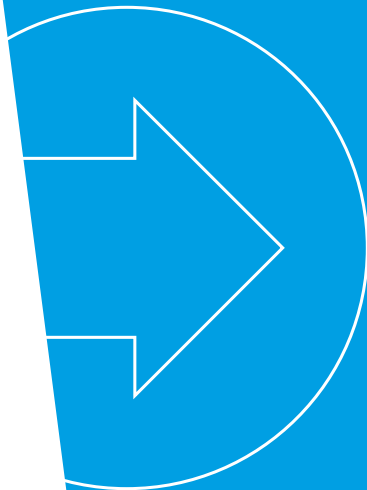

So bestellt man Profile

Onlineshop
Kantprofil24.de

Mehr als einfach
nur Kantprofile

24

kantprofil24.de

Unser Kantprofilkonfigurator ist die perfekte Lösung für die Konfiguration von Kantprofilen. Kantprofil24.de bietet Ihnen zu jeder Zeit die Möglichkeit, Ihre individuellen Kantprofile schnell und einfach mit wenigen Mausklicks zu zeichnen und zu bestellen. Zusatzbearbeitungen wie Bohrungen, konische Schenkel oder Eckausklinkungen sind im Handumdrehen erstellt. Zögern Sie nicht und nutzen die Vorteile von KP24:

- Einfache, individuelle Profilerstellung
- 2D-/3D-Darstellung aktiver Profile
- Große Profilauswahl aus dem Profilkatalog
- Erstellen und Verwalten eines eigenen Profilarchivs
- Vermeidung von Fehlproduktion durch digitale Datenübermittlung
- Mobile Nutzung direkt auf der Baustelle (Online-/Offlinemodus)
- Für unsere Kunden kostenlos



Inhaltsverzeichnis

Anmeldung/Zugangsdaten	95
Online-/Offlinemodus	95
Erstellen eines neuen Profils	95
Profilarchiv	96
Profilkatalog	96
Löcher und Ausklinkungen	97
Konische Kantprofile	98
Flexibles Warenkorbsystem	98
WP Trapez- und Wellprofile (Profano)	99
Zubehör (Befestigung und Profillfüller)	99
Angebot und Bestellung	100

Anmeldung/Zugangsdaten

- Zuerst müssen Sie sich die Software von unserer Homepage www.wiegmann-gruppe.de herunterladen und auf Ihrem Computer installieren. Eine Desktopverknüpfung wird bei der Installation automatisch angelegt. Anschließend beantragen Sie Ihre persönlichen Zugangsdaten.
- Nachdem Sie Ihre Zugangsdaten erhalten haben, starten Sie Kantprofil24.de und melden sich an. Bei jeder neuen Anmeldung werden die Daten mit dem Server synchronisiert. Sollte Ihre Programmversion nicht auf dem aktuellen Stand sein, wird Ihnen automatisch ein Softwareupdate angeboten.



F

Online-/Offlinemodus

- Für den Fall, dass Ihnen einmal keine Internetverbindung zur Verfügung steht, können Sie Ihre Profile auch jederzeit im Offlinemodus konfigurieren und als Projekt abspeichern. Die Bestellung können Sie dann zu einem späteren Zeitpunkt (Onlinemodus) auslösen.
- 24/7: somit steht Ihnen unser Shop rund um die Uhr zur Verfügung.

Erstellen eines neuen Profils

- Nach der erfolgreichen Anmeldung öffnet sich der Arbeitsplatz von Kantprofil24.de mit dem Profileditor zur Erfassung neuer Profile.
- Im Freihandmodus können Sie Ihre eigenen individuellen Profile mit Hilfe der Maus konfigurieren.
- Anschließend können Sie im „Editiermodus“ alle Schenkel und Winkel an Ihre Bedürfnisse anpassen.
- Die interaktive 2D-/3D-Ansicht ermöglicht Ihnen eine bessere Darstellung Ihrer konfigurierten Profile. Alle Änderungen am aktiven Profil werden umgehend in den Ansichten übernommen.

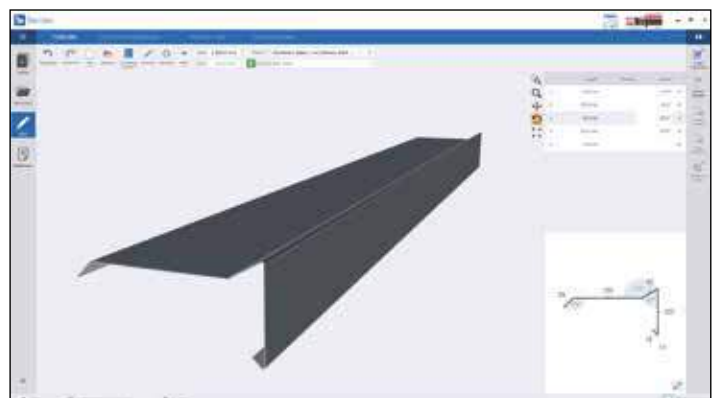
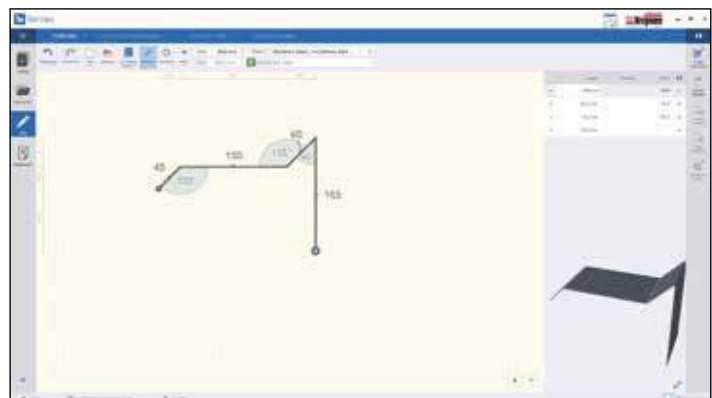

Profilarchiv

F

- Erstellen und verwalten Sie Ihr persönliches Profilarchiv. Häufig wiederkehrende Profile können so schnell zurück in den Editor geladen und bearbeitet werden. Die erstellten/bearbeiteten Archive stehen nach dem Neustart bzw. einer Synchronisierung jedem Kollegen zur Verfügung.



Profilkatalog

In unserem Katalog steht Ihnen bereits eine große Auswahl an Vorlagen zur Verfügung:

- Kantprofile für Dach- und Wandverkleidungen
 - Trapez- und Wellprofile
 - Zahnbleche
 - Flachbleche
 - Konstruktionsprofile für den Metallleichtbau (C- und Z-Pfetten)
 - Befestigung
 - Profillfüller
 - Lichtplatten
- Öffnen Sie einfach die gewünschte Kategorie, anschließend laden Sie sich Ihr Profil einfach per Mausklick in den Editor. Nun können Sie mit wenigen Handgriffen die Parameterwerte an Ihre Wünsche anpassen. Alle Änderungen werden dabei genau wie im Freihandmodus unmittelbar in der 2D- bzw. 3D-Ansicht dargestellt.

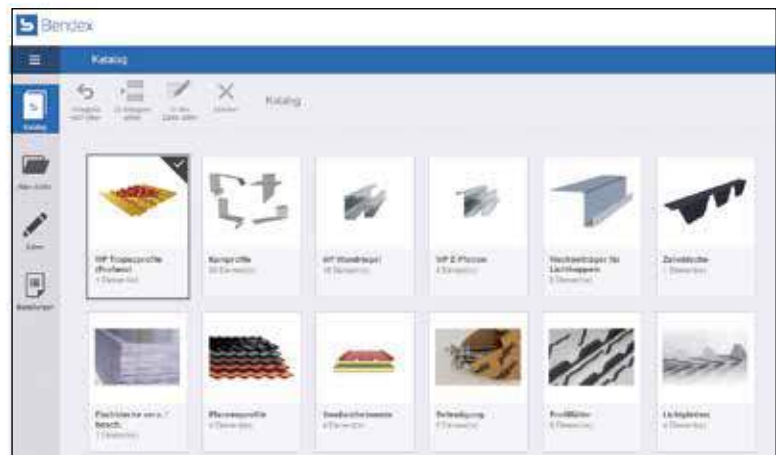

Löcher und Ausklinkungen

Der Locheditor bietet eine Vielzahl von Bearbeitungsmöglichkeiten. Er ermöglicht Ihnen nicht nur das Setzen einzelner Löcher, sondern auch die Bearbeitung selektierter Löcher.

- Auswahl des Lochtyps
- Auswahl der Lochabmessung
- Lochbild „Kopieren“ und „Einfügen“
- Löcher bewegen, spiegeln und duplizieren
- Erstellung einer Lochreihe
- Erstellen von Eckausklinkungen

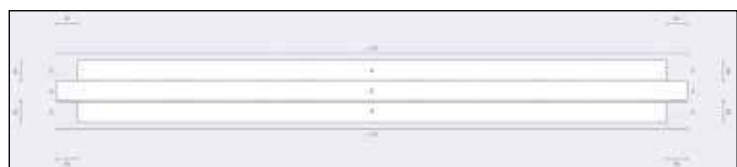
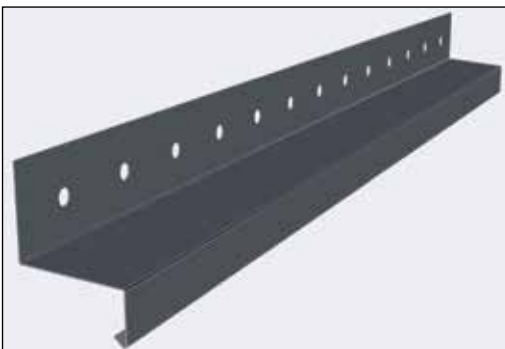

Konische Kantprofile

- Konische Kantprofile können im Tab „Konische Teile“ im Handumdrehen erstellt werden. Da sich Ihre Eingabe unmittelbar auf das Profil auswirkt, können Sie sich in der 3D-Ansicht von der korrekten Ausrichtung der konischen Seite überzeugen.

F

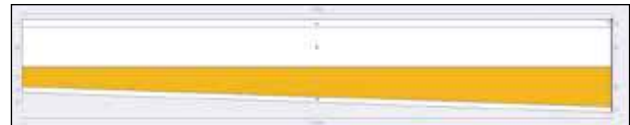
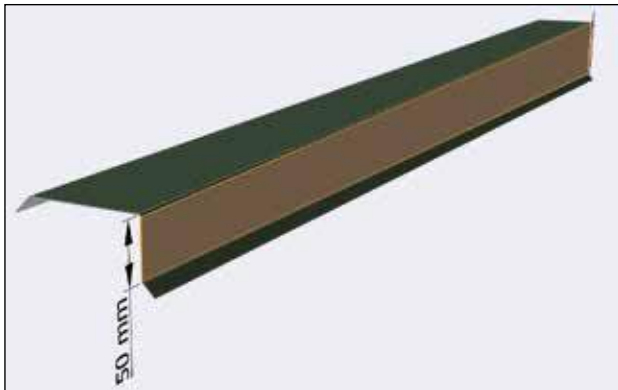
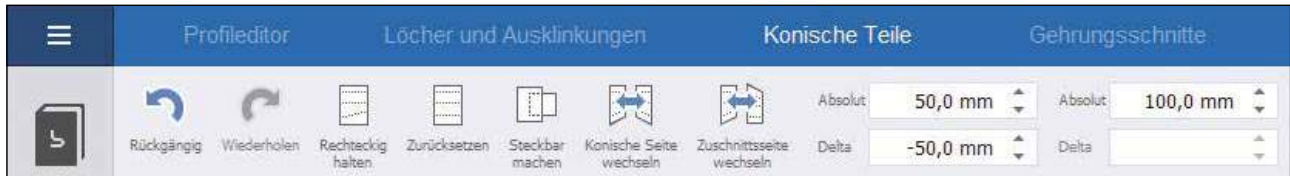

Flexibles Warenkorbsystem

- Durch einen Klick auf den Button „In den Warenkorb“ legen Sie das aktuelle Profil in den Warenkorb. Im aktiven Warenkorb stehen Ihnen unterschiedliche Optionen zur Verfügung:

- Stückzahleingabe
- Längenänderung
- Eingabe des Profilenames bzw. -bezeichnung
- Eingabe der Positionsanmerkung (z. B. Positionsnummern oder Informationen für die Monteure auf der Baustelle)
- Verschieben der einzelnen Positionen per Drag & Drop



- Über das Kontextmenu können Sie im aktiven Warenkorb noch weitere Funktionen nutzen. Sie haben u. a. die Möglichkeit,

- Materialänderungen vorzunehmen
- Verbindungsstücke hinzuzufügen
- einzelne Profile in den Editor zurückzuladen
- den Warenkorb als Projekt zu speichern
- einzelne Positionen zu löschen



WP Trapezprofile

- Unser Shop bietet mehr als einfach nur Kantprofile. Im Katalog haben Sie Zugriff auf unsere WP Trapez- und Wellprofile.
- Per Mausklick laden Sie sich das gewünschte Profil in den Editor.
- Anschließend ändern Sie einfach die Parameterwerte auf Ihre Bedürfnisse.
- Änderungen des Materials oder der Profilart werden für eine bessere Übersicht unmittelbar in der 2D- und 3D-Ansicht dargestellt.
- Optional können Sie Ihre Dachprofile mit Vlies (mit/ohne Rückschnitt) bzw. Ihre Wandprofile mit Schutzfolie bestellen.



F

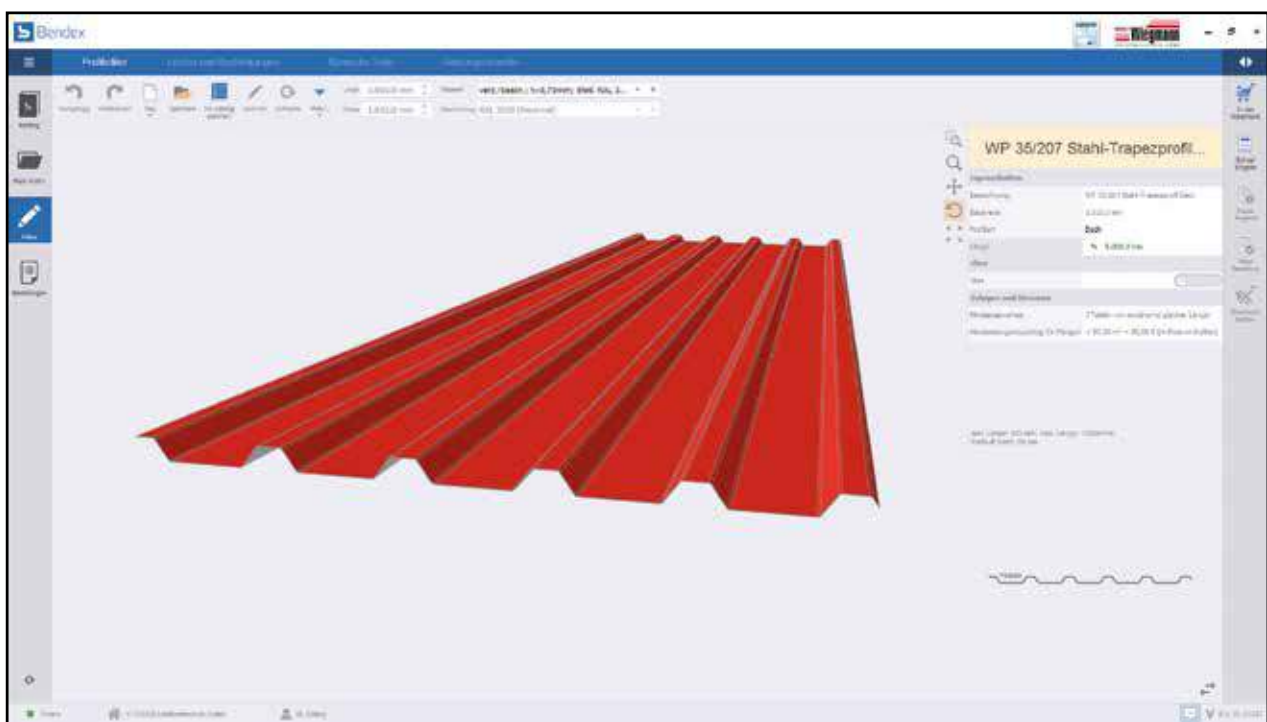

Zubehör (Befestigung und Profulfüller)

Neben den Kant- und Trapezprofilen steht Ihnen eine Auswahl an Zubehörmaterialien zur Verfügung:

- Edelstahlschrauben
- Kalotten
- Profulfüller



Befestigung
6 Element(e)



Profulfüller
8 Element(e)

Angebot und Bestellung

F

- Wenn Sie alle Profile erfasst und im Warenkorb abgelegt sowie Stückzahlen und Längen kontrolliert haben, können Sie einfach ein Angebot abrufen und anschließend eine Bestellung auslösen. Alternativ können Sie direkt aus dem Warenkorb eine Bestellung erstellen.
- In der Maske tragen Sie alle relevanten Daten ein. Anschließend rufen Sie mit „OK“ Ihr persönliches Angebot ab bzw. übermitteln die Bestellung.

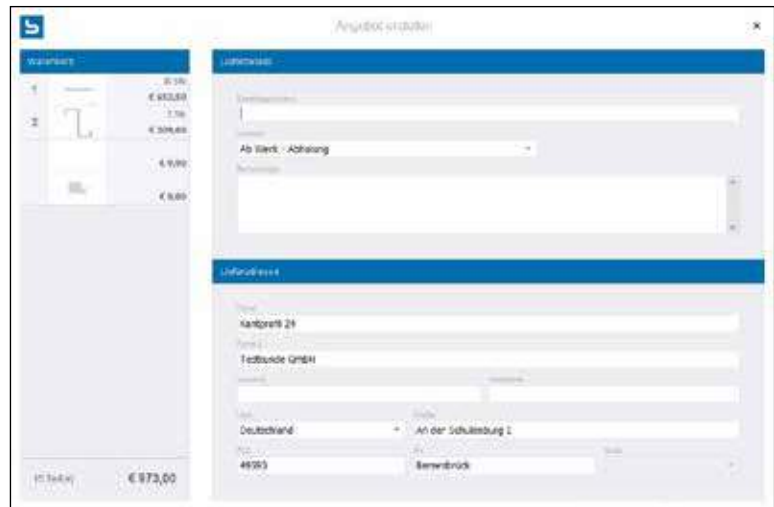

Wir sind die BENDEXPERTEN!

Kantprofile von Wiegmann!
Alles andere kannste knicken.

Noch Fragen? Ich berate Sie gerne.

Michael Olding, Projektleiter *Kantprofil24*
Tel. 0 54 39 / 9 50 - 2 16
m.olding@wiegmann-gruppe.de



An der Schulenburg 1
49593 Bersenbrück
www.wiegmann-gruppe.de

24

kantprofil24.de

Befestigungsmaterial

Kalotten

Profilfüller-Leisten

Dichtband

G

Bohrschraube REFABO-Plus

Mit unverlierbarer Dichtscheibe Edelstahl A2 / EPDM

- Material:** Edelstahl A2 / Bimetall
Bauteil 1: Stahlblech ab 0,40–2,00 mm
 Alu 0,50–2,00 mm
Bauteil 2: Holz, Mindesteinschraubtiefe 30 mm
 Stahl 0,40–1,50 mm
 Alu 0,50–2,00 mm



Bezeichnung	ø [mm]	Länge [mm]	Dichtscheibe ø [mm]	Klemmdicke Holz-UK [mm]	Klemmdicke Stahl-UK [mm]	Preis 100 St. (VPE)
RP-r-	6,0	38	E19	1–3	3–18	40,00 €
RP-r-	6,0	75	E16	1–40	16–55	55,00 €
RP-r-	6,0	90	E16	1–55	16–70	69,00 €

Bohrschraube REFABO-Plus

Mit unverlierbarer Dichtscheibe Edelstahl A2 / EPDM

- Material:** Edelstahl A2 / Bimetall
Bauteil 1: Stahlblech ab 0,40–1,00 mm
 Alu 0,50–2,00 mm
Bauteil 2: Holz, Mindesteinschraubtiefe 36 mm
 Stahl 1,50–2,00 mm



Bezeichnung	ø [mm]	Länge [mm]	Dichtscheibe ø [mm]	Klemmdicke Holz-UK [mm]	Klemmdicke Stahl-UK [mm]	Preis 100 St. (VPE)
RP-r-P	6,0	135	E16	66–94	71–113	91,00 €
RP-r-P	6,0	155	E16	66–114	91–133	102,00 €

Bohrschraube REFABO-Plus

Mit unverlierbarer Dichtscheibe Edelstahl A2 / EPDM

- Material:** Edelstahl A2 / Bimetall
Bauteil 1: Stahlblech ab 0,63 – 2,00 mm
Bauteil 2: Stahlunterkonstruktion von 0,63 – 1,50 mm



Bezeichnung	ø [mm]	Länge [mm]	Dichtscheibe ø [mm]	Klemmdicke [mm]	Preis 100 St. (VPE)
RP-r-	4,80	20	E16	8	23,00

Kalotte für Trapezprofile

- aus Aluminium 1,00 mm mit EPDM-Dichtung 2,00 mm
- für die Obergurtmontage von Trapez- und Wellprofilen sowie Sandwichelementen
- vermeidet das Eindrücken des Obergurts
- Oberflächen in Alu-blank oder lackiert RAL



G

Lagerprogramm			
WP 20/133	WP 35/207	WP 50/250	WP 45/333
RAL 6020	RAL 6020	RAL 6020	RAL 6020
RAL 7016	RAL 7016	RAL 7016	RAL 7016
RAL 8012	RAL 8012	RAL 8012	RAL 8012
RAL 8004	RAL 8004	RAL 9002	RAL 9002
RAL 9002	RAL 9002		

Weitere Ausführungen und Farben auf Anfrage lieferbar.

Bezeichnung	Winkel [°]	Gurtbreite [mm]	passend zum Profil	Lochdurchmesser ø [mm]	Kalottenlänge [mm]	Preis 100 St.(VPE)
WP 20	36	40	WP 20/133	7,3	45	26,00 €
WP 35	36	40	35/207/Fischer DL	7,3	45	26,00 €
WP 50	32	54	WP 50/250	7,3	45	26,00 €
WP 45	27	25	WP 45/333	7,3	45	26,00 €

Profilfüller-Leisten aus PE-Schaum, Materialtype AN

Zum Schließen von großen und kleinen Sicken (für Trapez- und Wellprofile sowie Sandwichelemente)

Farbe: zweifarbig anthrazit / weiß
Stärke: ca. 30 mm



Lichtplattenbefestigung

Inkl. Abstandset zur Befestigung auf Holzunterkonstruktionen

- kein Vorbohren der Unterkonstruktion nötig
- geeignet für Lichtplatten von 1,00–2,00 mm Stärke
- mit glasfaserverstärkter Distanzspreihülse
- Edelstahl A2 DRIBO®-Schraube
- EPDM Schirmdichtung ø 24 mm
- Antrieb SW 8



Bezeichnung	für Profil	Hülsen ø [mm]	Schrauben ø [mm]	Länge [mm]	Preis 100 St. (VPE)
DSH2-Holz	35/207	12,0	6,0	90	143,00 €
DSH2-Holz	50/250	12,0	6,0	100	179,00 €

STB Lichtplatten-Stufenbohrer

Mit Tiefenanschlag

Durchmesser: 5–12 mm
Material: Stahl HSS

Preis/St.
9,30 €



ISO-BLOCO 300 „premium edition“

Dimension Fuge (Tiefe x Breite): 15/2–6, Fugenbreite: 2–6 mm



ISO-BLOCO 300 ist ein mit Polymerdispersion imprägniertes PUR-Dichtband. Im komprimierten Zustand eignet es sich hervorragend zum Abdichten gegen Schlagregen, Zugluft und Staub.

Eigenschaften

- Erfüllt die Anforderungen der DIN 18542 BG 2
- Abdichtung gegen Wind, Staub, Spritzwasser und Schlagregen
- Dauerelastisch, mit hoher Dauerbewegungsaufnahme
- Dampfdiffusionsoffen
- Schall- und wärmedämmend
- Überstreichbar mit gängigen Dispersionsfarben
- Hohe Klebekraft bei der Montage
- Konstante, DIN-genormte und regelmäßig von externen Instituten überprüfte Qualität

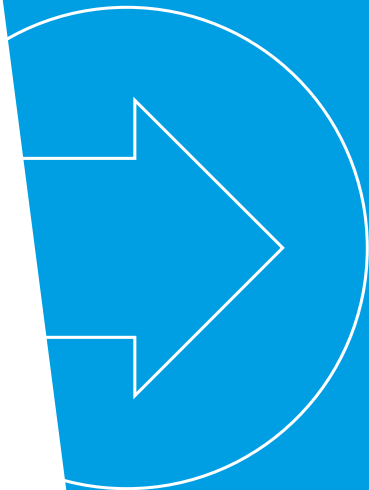

Flachbleche

Flachbleche

H



Flachbleche/Zuschnitte/Formate

Sie gehören zur Branche der Blechverarbeiter oder haben in Ihrer Fertigung die Möglichkeit, Flachbleche nach Ihren Wünschen zu bearbeiten? Es fehlt Ihnen noch ein Lieferant für Flachbleche, Zuschnitte oder Fixformatbleche?

Dann sind wir möglicherweise Ihr Partner. Unsere mehr als 30-jährige Erfahrung mit Blech und Industriebau hat uns zu einem anerkannten Lieferanten für Bauelemente aus Stahl oder Aluminium werden lassen.

Zur eigenen Weiterverarbeitung bekommen Sie bei uns Flachbleche, Zuschnitte oder Fixformatbleche aus Stahl in verzinkten oder beschichteten Ausführungen sowie Aluminium, ob walzblank oder beschichtet. Hochwertige Bleche in bester Qualität in Lieferzeiten, die uns selbst zum Staunen bringen. Unser großes Coillager macht's möglich. Der Lagerliste (siehe unter E) können Sie entnehmen, welches Material ständig vorrätig bzw. bereits wieder im Zulauf ist.

Mit zwei Querteilanlagen und diversen Scheren sind wir in der Lage, den Bedarf der Bauindustrie und vieler anderer Branchen zu decken. Sie bekommen bei uns Flachbleche mit einer für den Baubereich außergewöhnlichen Planebenheit, denn nach unserem Qualitätsanspruch ist es selbstverständlich, nach der so genannten „halben DIN“ zu fertigen.

Haben wir Ihre Wunschfarbe nicht am Lager, können wir Ihre Bleche in kürzester Zeit in eigenen Anlagen mit einer kantfähigen MECOFLEX®-Pulverbeschichtung versehen. MECOFLEX® ist eine Innovation aus unserem Hause und ist für Aluminiumbleche geeignet.



Daten und Maße auf einen Blick

Coilabmessungen

Coilbreite:	500 mm – 1.600 mm
Coilgewicht:	bis zu 12 t
Materialstärke:	0,6 mm – 3,0 mm Stahl 1,0 mm – 3,0 mm Aluminium
Coilaußendurchmesser:	max. 2.000 mm
Coilinnendurchmesser:	508 mm bis 610 mm

Materialien

Stahlband, verzinkt oder beschichtet
Aluminiumband, walzblank oder beschichtet

Tafelabmessungen

Breite:	500 mm – 1.600 mm
Länge:	500 mm – 8.000 mm

Toleranzen

Nach DIN bzw. 1/2 DIN oder gemäß Absprache

Farbgebung durch Korrosionsschutz und Beschichtung



Einleitung



Die Elemente einer metallenen Gebäudehülle, also Dacheindeckung und Fassadenbekleidung aus Trapezprofilen/Sandwichelementen, sind vielen Anforderungen ausgesetzt. Dazu gehören neben standortbedingten Faktoren auch der

Korrosionsschutz, UV-Beständigkeit und Funktionalität. Für den Bauherrn gilt es, das geeignete Beschichtungssystem in der gewünschten Farbe zu bestimmen.

Einige Beispiele zu beachtender Einflussfaktoren wären u. a.

- Nähe zu Verkehrswegen: Einfluss durch aggressives Streusalz
- Begrünung: Erhöhte Belastung der Beschichtung durch Verschattung, Verschmutzung durch Pollen, Blüten, Blätter
- UV-Licht: Wir kennen alle das Phänomen, dass das UV-Licht Farben ausbleichen lässt, egal ob Holz, Kunststoff oder Metall.
- Gewässer: In Meeresnähe ist die Belastung durch salzhaltige Luft wesentlich höher als im Binnenland.
- Landwirtschaft: Die direkte Nachbarschaft zu Biogasanlagen oder die Emissionen in der Tierhaltung sind wichtige Faktoren, die im Vorfeld zu berücksichtigen sind.

Wir betrachten in diesem Beitrag vorwiegend die Systeme in Verbindung mit Stahl. Die Verwendung von beschichtetem Aluminium verdient eine besondere Betrachtung.

Korrosionsschutz: Stückverzinkung, Bandverzinkung



Wenn wir von Verzinkung sprechen, treffen in der Regel mehrere Begrifflichkeiten aufeinander, die alle das gleiche wollen, aber unterschiedlich verwendet werden. Das Ziel ist ein hoher Korrosionsschutz für das

verwendete Bauteil, der Weg dorthin ist zu unterscheiden. Zunächst ein Wort zur Stückverzinkung nach ISO 1461 (Badverzinkung, Feuerverzinkung). Ganz einfach dargestellt wird das zu schützende Metallteil in ein flüssiges Zinkbad getaucht und hat nach dem Auskühlen eine Schichtdicke von 50 – 150 µm mit einer unebenen Oberfläche. Die von uns verwendeten Materialien erhalten diesen Korrosionsschutz in der Regel nicht, weil die von uns eingesetzten Materialien zu 100 % mit einer Sendzimirverzinkung nach EN 10142 beschichtet werden.

*Die kontinuierliche Bandverzinkung ist auch unter der Bezeichnung **Sendzimirverfahren** (benannt nach Tadeusz Sendzimir) bekannt. Bandverzinkungsanlagen kombinieren den Prozess des Feuerverzinkens mit dem des Glühens. Sie bestehen aus einer Einlaufzone, einer Behandlungszone und einer Kühlzone. Ausgangsmaterial ist in der Regel ungeglühtes kaltgewalztes Stahlband (0,4 bis 4 mm dick, 400 bis 1800 mm breit), das zu einem Coil (Bund) aufgewickelt ist. Die Bandlänge eines solchen Coils kann bis zu 3000 m betragen. Im **Einlaufteil** wird das Stahlband vom Coil abgewickelt. Zwei Abwickelhaspeln und eine Schweißmaschine ermöglichen die Herstellung von Endlosbändern, so dass die Anlage kontinuierlich gefahren werden kann. (Quelle: Wikipedia)*

Der Beschichtungsaufbau unterscheidet sich nach dem verwendeten Korrosionsschutzsystem. Wir verfügen über die Systeme Zink, Aluzink und Zinkmagnesium. Und verwenden, je nach Anforderung, immer das am besten geeignete System in unseren Produkten. Die wesentlichen Unterscheidungsmerkmale sind

■ Zink

Der Buchstabe Z steht für Zink, die 275 bezieht die Auflage in Gramm pro Quadratmeter, addiert auf beiden Seiten des Bleches, also Vorder- und Rückseite. Der Überzug aus reinem Zink, min. 99%, ist der am weitesten verbreitete Korrosionsschutz im Bereich von Dach und Wand (Gebäudehülle) aus profiliertem Material. Eine Abweichung nach unten, z. B. Z140, würde für eine nicht regelkonforme Beschichtung stehen, die nicht zulässig ist.

Aluzink

Der Überzug besteht aus einer Zinklegierung mit 55% Aluminium, 43,4% Zink und 1,6% Silizium. Es existieren mehrere Markennamen wie Galfan oder Aluzinc. Die Aluzink-Schicht ist hochwertiger in ihrer Korrosionsbeständigkeit, allerdings teurer und nur bis max. 2,00 mm Blechdicke herzustellen. Mit einer Auflage von 185 Gramm pro Quadratmeter, addiert auf beiden Seiten des Bleches, wird eine Korrosionsschutzklasse KIII erreicht. Dünnere Zinkschichten wie AZ 150 sind nur bei einer zusätzlichen Deckbeschichtung, z.B. PE 25µm, regelkonform und üblich.

Zink-Magnesium

(Produktnamen: Magnelis™, MagiZinc™)

Der Korrosionsschutz mit Zink-Magnesium (ZM) ist ein noch junges Verfahren, das sich mittlerweile im Bau-Außeneinsatz durchsetzt. Eine längere Lebensdauer des Endproduktes durch Verwendung von Zink-Magnesium gegenüber Aluzink und Zink spricht für sich. Schnittflächen und Umformbarkeit haben ebenfalls verbesserte Eigenschaften. Die beste Wahl in Sachen Nachhaltigkeit.



Einteilung der Korrosivitätskategorien nach DIN EN ISO 12944 [Stand: September 2010]

Korrosivitäts-kategorie	Schutzdauer (Klasse)	Schutzdauer (Jahre)	Beispiele typischer Umgebungen
C2 gering	kurz	2-5 Jahre	gering verunreinigte Atmosphäre, trockenes Klima, z. B. ländliche Bereiche
	mittel	5-15 Jahre	
	lang	> 15 Jahre	
C3 mäßig	kurz	2-5 Jahre	Stadt- und Industrie-Atmosphäre mit mäßiger SO ₂ -Belastung oder gemäßigtes Küstenklima
	mittel	5-15 Jahre	
	lang	> 15 Jahre	
C4 stark	kurz	2-5 Jahre	Industrie-Atmosphäre u. Küstenatmosphäre mit mäßiger Salzbelastung
	mittel	5-15 Jahre	
	lang	> 15 Jahre	
C5 sehr stark I	kurz	2-5 Jahre	Industrie-Atmosphäre mit hoher relativer Luftfeuchte und aggressiver Atmosphäre
	mittel	5-15 Jahre	
	lang	> 15 Jahre	
C6 sehr stark M	kurz	2-5 Jahre	Küsten- u. Offshorebereiche mit hoher Salzbelastung
	mittel	5-15 Jahre	
	lang	> 15 Jahre	

Die Kategorie C3 ist die am häufigsten verwendete Kategorie. C1 wurde nicht berücksichtigt, da nur für Innenräume von Interesse.

Dekorative Beschichtungen und ihre Varianten

Eine Übersicht und Erklärungen zu üblicherweise bei uns verwendeten Farbsystemen und ihren Bezeichnungen. Alle unsere Dekorbeschichtungen haben zwischen Substrat und Decklack einen Korrosionsschutz wie oben beschrieben.

■ RSL

Die Bezeichnung RSL ist die Abkürzung für „Rückseiten-Schutzlack“. In einer Schichtstärke von 5 µm bis 10 µm wird der Schutzlack auf die untergeordnete Seite aufgebracht und in der späteren Verwendung, z. B. Profile, ebenfalls für die Unterseite benutzt. Unter Umständen kann die Schichtstärke mit 5 -10 µm bei einigen Anwendungsfällen zu dünn sein.

■ DU

Das Kürzel DU steht für „Dachunterseite“ und wird eigentlich nur in der Branche der Trapezprofile verwendet. DU bezeichnet eine Schichtstärke von 10 µm bis 15 µm. Bei dieser Schichtstärke kann noch keine Farbgleichheit zum RAL-Farbtönen hergestellt werden, ist also nicht 100% deckend. Bei einigen Anwendungen ist die Mindestschichtstärke von 10 µm erforderlich, um z. B. eine Oxidation der Korrosionsschutzschicht zu verhindern. Üblicherweise werden zum Beispiel Trapezprofile auf der untergeordneten Seite mit einer DU-Beschichtung ausgestattet.

■ PE 25 µm (SP)

Der Standard. Eine Polyesterbeschichtung mit einer Schichtstärke von 25 µm, die von allen gängigen Stahlwerken in hoher Qualität angeboten wird. Diese Beschichtung wird am häufigsten für kostengünstige Fassadenbekleidungen und Dacheindeckungen im Gewerbe- und Industriebau eingesetzt. Eine hohe Lieferfähigkeit der Werke und unsere eigene Lagerhaltung garantieren sehr kurzfristige Liefermöglichkeiten. Unser Lager umfasst aktuell über 40 Farben.

Nicht zu empfehlen ist der Einsatz in Meeresnähe oder stark belasteter industrieller Umgebung.

■ PVDF 25 µm (oder höher)

Eine qualitativ hochwertige Beschichtung. PVDF-Beschichtungen (Polyvinylidenfluorid) zeichnen sich durch eine gute Balance von Härte und Flexibilität sowie durch eine hervorragende Chemikalien- und

Wetterbeständigkeit aus. PVDF-Decklacke weisen eine überragende Farbtonbeständigkeit verbunden mit sehr geringer Kreidungsneigung auf. Aufgrund der geringen Filmerosion (Schichtdickenabbau) und der hohen UV-Beständigkeit besitzt dieses System die längste Haltbarkeit im Außeneinsatz. Leider ist das PVDF nicht sehr gut verbreitet, da es einen etwas höheren Preis hat.

■ SDP 35

SDP 35 ist ein Produktname des Herstellers Tata Steel. Es handelt sich um eine sehr robuste Beschichtung, die mit 10 µm höherer Schichtstärke gegenüber dem Standard ausgeführt wird. Die Korrosivitätsklasse ist mit C4 wesentlich besser als die PE-Ausführung. Auch die UV-Beständigkeit ist mit Ruv4 eine Klasse höher eingestuft. Eine Alternative zu PVDF. Der Einsatzzweck empfiehlt sich im Küstenbereich oder in der Landwirtschaft und dort, wo Dach und Wand noch nach vielen Jahren farbstabil bleiben sollen.

■ Colorcoat Prisma™

Als Korrosionsschutzschicht verwendet Colorcoat Prisma™ die Galvalloy™-Verzinkung, die aus einer Mischung von 95% Zink (Zn) und 5% Aluminium (Al) besteht. Diese bietet im Vergleich zu herkömmlichen, feuerverzinkten Beschichtungen einen erhöhten Korrosionsschutz.

Basierend auf einem Dreischicht-System ist Colorcoat Prisma eine hochmoderne Beschichtung, die aus einer Vorlackierung (25 µm), einer Farbschicht (25 µm) und einer transparenten Schutzschicht (15 µm) besteht. Die Eigenschaften wie Kratzfestigkeit, Abriebbeständigkeit, Kantfähigkeit und Korrosionswiderstand sprechen für sich und ordnen Colorcoat Prisma™ ganz oben bei den hochwertigen Systemen ein. Die Korrosivitätskategorie entspricht dem höchsten Wert C5 und die UV-Kategorie dem Wert Ruv4.

Bauprodukte mit dieser Beschichtung sind um ein Vielfaches langlebiger als übliche PE-Beschichtungen. Der Hersteller Tata Steel untermauert dieses mit einer Confidex-Garantie zwischen 15 und 40 Jahren.

■ Pulverbeschichtung

MECOFLEX® Die Pulverbeschichtung ist unser Steckenpferd. Hergestellt wird die Beschichtung in unserer Schwesterfirma Rudolf Wiegmann Metallcolor. Die Produkteigenschaften sprechen für sich. Hohe Schichtstärke von min. 60 µm. Lange farbstabil. Kratzfest. Weitere Vorteile sind die fast unbegrenzte Farbvielfalt und die unlimitierte Menge. Sie bekommen genau das, was Sie brauchen. Nicht mehr und nicht weniger. Unter dem Produktnamen „MECOFLEX®“ pulverbeschichten wir Stahl und Aluminium auch in kantfähiger Qualität.

■ Weitere Beschichtungen

Dies ist nur ein kleiner Teil dessen, was inzwischen auf dem Markt angeboten wird. Wir erheben keinen Anspruch auf Vollständigkeit, wollen aber nicht unerwähnt lassen, dass die oben erläuterten Systeme marktüblich und auch lieferbar sind. Viele Markennamen verbergen unter Umständen auch eines der erwähnten Systeme. Wir freuen uns auf Ihre Fragen.

Schnittkanten

Immer wieder erreichen uns Fragen nach dem Schutz der Schnittkante. Üblicherweise werden Bauprodukte aus Metall auf der Baustelle teilweise noch nachbearbeitet, indem sie geschnitten werden. Normalerweise mit Handblechscheren, elektrischen Blechscheren, Knabbern, Stich- und Handkreissägen. Zuvor werden die Bleche in den Herstellungsbetrieben mit Querteilanlagen, Tafelscheren oder Profilmessern geschnitten. Mit jedem Schnitt erhalten die Bleche eine unbeschichtete Schnittkante.

Aber was passiert mit der offenen Schnittkante?

Bei verzinktem Grundmaterial mit Z275 wirkt unter Einfluss von Regenwasser der „kathodische Schutz“. Zink ist in der Lage, den Stahlkern auf elektrochemischem Wege zu schützen, weil es in der Spannungsreihe der Metalle tiefer liegt als Stahl. Zink gibt als Anode laufende Zinkionen ab, die am Stahl als der Kathode anlagern. Dieser Effekt sorgt dafür, dass die freiliegenden Flächen geschützt sind. Auch wenn leichte Rotrostbildung sichtbar ist.

Bei Aluzink ist der Effekt ähnlich. Es bildet sich auf Grund des Aluminium-Anteils ein Gerüst, das den Stillstand der Rotrostbildung bewirkt.

Warum darf ich zum Schneiden auf der Baustelle keinen Trennschleifer (FLEX) verwenden?

Mit dem Trennschleifer werden die Deckbeschichtung und der Korrosionsschutz auf Grund der Hitzeentwicklung zerstört, quasi verbrannt. Dies geschieht über die Schnittkante hinaus und der Funkenflug zerstört zusätzlich die dekorative Beschichtung. Im Bereich der Verbrennungen kann der kathodische Schutz nicht mehr wirken, infolgedessen tritt sehr schnell eine Durchrostung ein.



Unsere Service-Hinweise

- Verpackung
- Abholung
- Versand
- Entladung
- Lagerung
- Montage
- Rücknahme
- Digitale Services



J

Es gelten die Allgemeinen Liefer- und Zahlungsbedingungen der Rudolf Wiegmann Umformtechnik GmbH. Diese finden Sie auf den Folgeseiten, im Internet unter wiegmann-gruppe.de/downloads und auf unseren Vertriebsbelegen.

Verpackung

Wir verpacken Ihre Bestellungen nach unserer Wahl, immer unter dem Aspekt von Wirtschaftlichkeit und Sicherheit. Bevorzugt verwenden wir für die von uns hergestellten Produkte eine einfache, stabile Verpackung unter Verwendung von Holz, PU oder EPS, Folie bzw. Produktionsreste aus Metall.

Die Verpackungskosten für den oben genannten Aufwand werden pro Auftrag pauschal mit 9,90 € netto in Rechnung gestellt, unabhängig von Menge oder Aufwand.

Alternativ stellen wir, angepasst an Ihren Bedarf, eine spezifizierte Verpackung her. Bitte informieren Sie sich bei Interesse bei unseren Ansprechpartnern über die Kosten.

Eine Rücknahme der Verpackung ist nur dann möglich, wenn der Empfänger diese auf seine Kosten an uns übergibt.

Abholung

Fertige Ware kann zu den Öffnungszeiten der Warenabgabe bei uns im Werk abgeholt werden.

Versand

Die Lieferung des Materials erfolgt mit werkseigenen LKW oder Spedition. Bei werkseigenen Fahrzeugen kann auf Wunsch eine kostenpflichtige Entladung mit LKW-Kran erfolgen. Dies ist immer mindestens 3 Arbeitstage vor Anlieferung mit unserer Disposition abzustimmen. Falls die Entladung von unserem LKW-Kran vorgenommen wird, kann nur neben das Fahrzeug ebenerdig entladen werden. Ein Verteilen oder Auflegen der Pakete auf z. B. das Dach ist nicht möglich.

Die Versandkosten berechnen wir nach Aufwand. Eine frachtfreie Lieferung ist nicht möglich; jedoch können wir nach Absprache unter bestimmten Umständen eine kostengünstige Belieferung als Beiladung anbieten.

Die Baustellenadresse muss vollständig sein und der Weg bis zur Baustelle muss mit einem 40-Tonnen-Fahrzeug befahrbar sein.

Bei Baustellenanlieferungen wird von uns ein Termin vereinbart. Bei falscher oder nicht erreichbarer Lieferadresse entstehen Kosten, die wir nach Aufwand an den Kunden weiter berechnen.

Es gilt als vereinbart, dass sich der vereinbarte Lieferzeitpunkt um bis zu zwei Stunden verzögern kann, ohne dass der Kunde Wartezeiten in Rechnung stellen kann. Für Verzögerungen über zwei Stunden hinaus werden Kosten ab der dritten bis maximal sechs Stunden für Personal und Entladegeräte übernommen. Sollten Verzögerungen darüber hinaus entstehen, ist ein neuer Termin zu vereinbaren, ohne dass weitere Kosten übernommen werden. Zusammengefasst: Es werden maximal Kosten für 4 Stunden Wartezeit übernommen.

Entladung

Beim Entladen der Pakete sind diese sofort auf Vollständigkeit anhand der Lieferpapiere zu überprüfen. Sichtbare Mängel oder Beschädigungen an der Ware und an der Verpackung sind umgehend unter Angabe



der Auftragsnummer zu melden und auf den Frachtpapieren zu vermerken. Anderenfalls gilt die Ware im einwandfreien Zustand als bedingungslos angenommen.

Pakete mit Profiltafeln und Zubehör müssen mit geeigneten Hebezeugen abgeladen werden. Beim Einsatz von Kränen soll das Abladen mit dafür geeigneten Anschlagmitteln (Hebegurten) erfolgen. Eindrückungen sind auf Grund von Eigengewicht nicht immer vermeidbar.

Lagerung

Bei allen vliesbeschichteten Profiltafeln oder empfindlichem Material (verzinkt, Aluzink, Aluminium) ist eine regensichere, gut durchlüftete Abdeckung bei Lagerung im Freien erforderlich, am besten mit Folie oder Plane. Dies empfiehlt sich auch bei längerer Lagerung für farbbeschichtete Materialien.

Ein vollständig mit Folie umhülltes Paket muss zur Vermeidung von Kondensatbildung an den Enden geöffnet werden. Bei Lagerung ohne ausreichende Belüftung oder bei länger andauernder Lagerung von Profilen kann sich ein loser grauer bis weißlicher Belag, so genannter „Weißrost“, bilden. Geringfügige „Weißrostbildung“ stellt keinen die Gebrauchsfähigkeit des Bauteils mindernden Mangel dar. Entsprechendes gilt auch für die so genannte „Brunnenwasserschwärze“ bei Aluminium bzw. Aluzink-Überzügen.

Die Lagerung sollte nicht waagrecht erfolgen, sondern in Profilrichtung leicht geneigt, damit eindringendes Wasser abfließen kann.

Montage

Hier kann und sollen keine Montageanleitungen für die Montage von Metallprofilen veröffentlicht werden. Wir verweisen auf die einschlägige Literatur, unter anderem vom IFBS, und gehen von der fachlichen Eignung des Montagepersonals unserer Kunden aus.



Wir bitten jedoch um die Beachtung folgender Hinweise im Zuge einer Montage:

- Bauteile mit Schutzfolie (SF) müssen noch während der Montage von der Schutzfolie befreit werden, da sich die Folie schon nach wenigen Tagen Freibewitterung schwer entfernen lässt. Schmutz und Verunreinigungen sind zu vermeiden. Oberflächenverletzungen sind kleinflächig auszubessern.
- Bei der Montage dürfen keine Trennschleifmaschinen zum Schneiden der Bleche eingesetzt werden. Bitte verwenden Sie ausschließlich geeignete Schneidwerkzeuge, wie z. B. Knabber.

- Bitte verwenden Sie nur zugelassene und geeignete Verbindungsmittel. Achten Sie darauf, dass Sie Schrauben aus Edelstahl kaufen.

Rücknahme

Alle Produkte wie Trapezprofile, Kantprofile, Sandwich-elemente etc. werden auf Kundenwunsch gemäß Stückliste projektbezogen produziert. Aus diesem Grund sind alle genannten Produkte von der Rückgabe ausgeschlossen.

Handelsartikel (z. B. Schrauben) werden unter Abzug einer Bearbeitungspauschale von 25% des Bezugspreises innerhalb einer Frist von 30 Tagen zurückgenommen. Die Rücklieferung muss auf Kosten des Kunden erfolgen.

Digitale Services



Wir können Ihnen folgende digitale Unterstützung anbieten:

- Elektronischer Rechnungsversand. Schicken Sie uns einfach eine Mail an sales@wiegmann-gruppe.de und geben uns Ihre Mailadresse an, dann bekommen Sie ab dem Folgetag Ihre Rechnungen DSGVO-konform und rechtssicher im PDF-Format per Mail.
- Metallprofilkonfigurator KANTPROFIL24. Sie können mehr als 90 % unserer Produkte über den Konfigurator bestellen, online und offline. Eine einfache App, die Sie auf Ihre Windows-Geräte herunterladen können, macht es möglich. Jetzt auch in einer Browser-Version. www.kantprofil24.de
- Statik für Pfetten und Riegel. Ab September 2020 erscheint unsere ganz neue Software zur Vorbemessung von Riegel und Pfetten inklusive Dach- und Wandprofilen.

Unsere Statiken, Zulassungen und CE-Zertifizierung finden Sie unter www.wiegmann-umformtechnik.de im Downloadbereich.

Ausführliche Fachliteratur zu den oben genannten Punkten können über die Schriften des Fachverbandes IFBS – Industrieverband für den Metalleichtbau zur Verfügung gestellt werden:

- GL 05 – Verladung und Ladungssicherung im Metalleichtbau
- GL 09 – Transport und Lagerung von Bauelementen des Metalleichtbaus
- PA – Planung und Ausführung

Bezugsadresse: shop.ifbs.de oder bei uns nachfragen

Allgemeine Verkaufs- und Lieferbedingungen der Rudolf Wiegmann Umformtechnik GmbH

1. Allgemeine Bestimmungen

- 1.1 Angebote und Verkäufe erfolgen – auch bei zukünftigen Geschäften – ausschließlich auf der Grundlage der nachfolgenden Bedingungen, die spätestens mit dem Empfang der Ware als akzeptiert gelten. Unseren Bedingungen widersprechenden Bedingungen des Käufers wird hiermit ausdrücklich widersprochen.
- 1.2 Nebenabreden, Abweichungen von diesen Bedingungen, Ergänzungen, deren Ausschluss sowie sonstige Erklärungen unserer Mitarbeiter bedürfen zur Rechtswirksamkeit der schriftlichen Bestätigung.

2. Lieferung

- 2.1 Unsere Lieferungen erfolgen grundsätzlich ab Werk; spätestens mit Auslieferung der Ware an den Spediteur oder eine sonstige Transportperson – auch eigene Mitarbeiter – geht die Gefahr auf den Käufer über. Die Gefahr geht auch dann auf den Kunden über, wenn wir die Lieferbereitschaft angezeigt haben und der Kunde trotz Nachmahnung unter Fristsetzung die Waren nicht abrufen bzw. wenn diese auf Wunsch des Kunden bei uns eingelagert werden.
- 2.2 Teillieferungen sind zulässig, es sei denn, sie sind für den Käufer wirtschaftlich unzumutbar.
- 2.3 Als Vertragsgrundlage gelten, soweit nicht anders vereinbart, die jeweils aktuellen Normen des DIN / DIN-EN oder EN sowie die Schriftenreihe des IFBS (Industrieverband für Metalleichtbau, Krefeld, www.ifbs.eu). Bezugnahmen auf Normen, Werkstoffblätter oder Werkprüfungen stellen keine Beschaffenheitsgarantien dar. Öffentliche Äußerungen durch uns, unsere Gehilfen oder etwaige Hersteller und deren Gehilfen, insbesondere in Werbeunterlagen, über die Beschaffenheit der Ware begründen eine Beschaffenheitsvereinbarung nur dann, wenn sie ausdrücklich zwischen den Parteien als solche festgelegt werden. Angaben zur Lieferfrist sind grundsätzlich nur annähernd. Die Lieferfrist beginnt im Übrigen mit der Absendung der Auftragsbestätigung, jedoch nicht vor Vorlage sämtlicher vom Kunden zu beschaffenden Unterlagen, Genehmigungen, Freigaben sowie vor der Klärung aller technischen Gegebenheiten.
- 2.4 Die Lieferfrist verlängert sich angemessen bei Arbeitskämpfen sowie beim Eintritt sonstiger Hindernisse, die wir bzw. unser Unterlieferant nicht zu vertreten hat. Hierzu gehören auch Betriebsstörungen (z. B. Maschinenbruch usw.) sowie Behinderungen der Verkehrswege. Die vorbezeichneten Umstände sind auch dann von uns nicht zu vertreten, wenn sie während unseres Verzuges eintreten. Über derartige Hindernisse werden wir den Käufer schnellstmöglich verständigen.
- 2.5 Der Kunde ist verpflichtet, die Ware bei Anlieferung zu untersuchen und gemeinsam mit dem Frachtführer hierüber ein Protokoll zu erstellen. Festgestellte Schäden sind uns sofort mitzuteilen.
- 2.6 Unsere Leistungs- und Lieferungsverpflichtung steht unter dem Vorbehalt richtiger und rechtzeitiger Selbstbelieferung.
- 2.7 Bei Abrufaufträgen ist der Käufer zum Abruf innerhalb von zwei Wochen nach Mitteilung der Übergabe- bzw. Versandbereitschaft verpflichtet. Bei nicht rechtzeitigem Abruf bzw. nicht rechtzeitiger Abnahme sind wir ungeachtet unserer sonstigen Ansprüche berechtigt, den Ersatz unserer Mehraufwendungen etwa durch Lagerung der Ware auf Kosten und Gefahr des Kunden geltend zu machen.
- 2.8 Wird bei Abrufaufträgen über die Bestellmenge hinaus abgerufen, sind wir berechtigt, nur die Bestellmenge zu liefern oder die Mehrmenge zum Tagespreis zu berechnen.
- 2.9 Eine besondere Verpackungsart ist nicht vereinbart. Die Ware wird gemäß der allgemein üblichen Art und Weise verpackt. Besondere Verpackungsarten bedürfen der gesonderten Bestellung und werden berechnet.

- 2.10 Wird die Ware wunschgemäß von uns versandt, so gilt für die in Aussicht gestellte Ankunftszeit bei vollen LKW-Ladungen oder vereinbarten Sonderfahrten eine Karenzzeit von mind. 2 Stunden als vereinbart. Von uns genannte Ankunftszeiten für nicht volle LKW-Ladungen, sogenannte Beiladungen bzw. Kombifrachten, für die auch keine Sonderfahrt vereinbart wurde, sind stets unverbindlich.
- 2.11 Gebrauchte Verpackung oder überzähliges Material nehmen wir nicht zurück bzw. übernehmen nicht die Kosten von deren Entsorgung.

3. Preise

- 3.1 Unsere Preise verstehen sich ab Werk, ausschließlich Verpackung und zusätzlichem Korrosionsschutz. Die am Tag der Rechnungsstellung geltende gesetzliche Mehrwertsteuer ist hinzuzurechnen.
- 3.2 Sollte die Lieferung erst nach Ablauf von 3 Monaten nach Vertragsabschluss erfolgen, sind wir berechtigt, die Preise entsprechend zu erhöhen, wenn nach Abschluss des Vertrages Kostenerhöhungen, insbesondere aufgrund von Tarifvereinbarungen oder Materialpreissteigerungen, eintreten.

4. Zahlung

- 4.1 Die Rechnungen sind 14 Tage nach Rechnungsdatum ohne Abzug zahlbar, sofern keine gesonderte schriftliche Vereinbarung getroffen wird.
- 4.2 Für den Zeitraum des Zahlungsverzuges des Kunden fallen Verzugszinsen gemäß § 288 BGB an, sofern uns nicht aus einem anderen Rechtsgrund höhere Zinsen zustehen. Die Geltendmachung eines weiteren Schadens sowie sonstiger gesetzlicher Rechte wegen Verzugs bleibt vorbehalten.
- 4.3 Stehen mehrere Forderungen gegen den Kunden offen und reicht eine Zahlung des Kunden nicht zur Tilgung sämtlicher Forderungen aus, so erfolgt die Tilgung nach den gesetzlichen Vorschriften (§ 366 Abs. 2 Bürgerliches Gesetzbuch), selbst wenn der Kunde ausdrücklich auf eine bestimmte Forderung gezahlt hat.
- 4.4 Die Aufrechnung oder die Ausübung eines etwaigen gesetzlichen Zurückbehaltungsrechtes ist ausgeschlossen, wenn die Gegenforderung nicht unbestritten oder rechtskräftig festgestellt ist. Die Ausübung eines Zurückbehaltungs- oder Leistungsverweigerungsrechtes ist auch insoweit ausgeschlossen, als die Gegenansprüche des Kunden nicht auf demselben Vertragsverhältnis beruhen.
- 4.5 Werden nach Vertragsabschluss Umstände bekannt, die die Kreditwürdigkeit des Käufers in Frage stellen, sind wir berechtigt, noch ausstehende Lieferungen nur gegen Vorauszahlung durchzuführen bzw. werden bis dahin bereits entstandene Forderungen in voller Höhe sofort zur Zahlung fällig.

5. Gewährleistung

- 5.1 Sachmängel der Ware sind unverzüglich, spätestens 7 Tage seit Ablieferung, schriftlich anzuzeigen. Mängel, die auch bei sorgfältigster Prüfung innerhalb dieser Frist nicht entdeckt werden können, sind unter sofortiger Einstellung der Be- und Verarbeitung unverzüglich nach der Entdeckung, spätestens vor Ablauf der Verjährungsfrist, schriftlich anzuzeigen. Verarbeitete oder eingebaute Ware ist nicht mehr reklamationsfähig.
- 5.2 Für Mängel leisten wir Gewähr durch Nacherfüllung, Beseitigung des Mangels oder Lieferung einer mangelfreien Sache. Für die Nacherfüllung muss uns eine angemessene Frist und eine Nachfrist eingeräumt werden. Bei Leistungsverweigerung wegen unverhältnismäßiger Kosten sowie bei Fehlschlägen der Nacherfüllung kann der

Käufer nach seiner Wahl vom Kaufvertrag zurücktreten oder den Kaufpreis mindern. Bei einer nur geringfügigen Vertragswidrigkeit ist ein Rücktrittsrecht nicht gegeben. Schadensersatzverpflichtungen sind nach Maßgabe von Ziffer 6 beschränkt.

- 5.3 Für Farbbeschichtungen bei Lieferungen des Vormaterials oder der Ware von verschiedenen Herstellern, bei Lieferung verschiedener Chargen von dem gleichen Hersteller oder bei verschiedenen Materialdicken von demselben Hersteller ist nicht gewährleistet, dass der exakt gleiche Farbton der Farbbeschichtung erreicht wird. Bei kleineren Nennschichtdicken nach 25 µm ist aus technischen Gründen eine Farbtongleichheit nicht gewährleistet, auch innerhalb eines Coils.
- 5.4 Weiß- oder Schwarzfärbung von verzinktem Material stellt keinen Mangel dar. Bei der Lieferung von uns im Lohnauftrag hergestellten Waren und/oder Aluminium-Konstruktionen ist unsere Haftung wegen Leistungsverzugs, Unmöglichkeit, mangelhafter Leistung oder sonstiger Schlechterfüllung auf höchstens den Betrag begrenzt, der sich auf die Menge, mit der wir uns in Verzug befinden oder die Mängel aufzeigt, unter Zugrundelegung der vereinbarten Vergütung errechnet.
- 5.5 Ansprüche wegen Mängeln verjähren in einem Jahr. Dies gilt nicht bei Vorsatz oder arglistigem Verschweigen des Mangels, bei Verstoß gegen eine von uns übernommene Beschaffenheitsgarantie sowie bei einer Sache, die entsprechend ihrer üblichen Verwendungsweise für ein Bauwerk verwendet worden ist und die Mangelhaftigkeit des Bauwerks verursacht hat.
- 5.6 Für Mängel, die auf einer Anweisung oder Vorgabe des Kunden beruhen, haften wir nach Maßgabe der gesetzlichen Bestimmungen und dieser Allgemeinen Verkaufs- und Lieferbedingungen nur dann, wenn wir gegenüber dem Kunden das Risiko des Eintritts von Mängeln infolge der Anweisung oder Vorgabe schriftlich übernommen haben. Das gilt auch für Änderungen des üblichen Verwendungszweckes, fehlender Bekanntgabe des Verwendungszweckes sowie nicht fachgerechter Weiterverarbeitung und Einbau. Der Kunde ist uns gegenüber dafür verantwortlich, dass Anweisungen und Vorgaben nicht zu einem Mangel der von uns hergestellten bzw. gelieferten Ware führen, es sei denn, wir haben das vorgenannte Risiko des Eintritts von Mängeln schriftlich übernommen.
- 5.7 Stellt sich bei der Prüfung behaupteter Mängel heraus, dass kein Gewährleistungsanspruch besteht, ist der Käufer verpflichtet, die durch die Prüfung veranlassten Kosten zu tragen.

6. Haftungsbeschränkung

- 6.1 Wir haften für Schäden, die auf Vorsatz oder grober Fahrlässigkeit unserer gesetzlichen Vertreter, unserer leitenden Angestellten sowie unserer Erfüllungsgehilfen beruhen. In Fällen leichter Fahrlässigkeit haften wir nur bei Verletzung wesentlicher Vertragspflichten. Eine hiernach bestehende Haftung ist bei Vorsatz oder grober Fahrlässigkeit von Erfüllungsgehilfen sowie in allen Fällen leichter Fahrlässigkeit der Höhe nach begrenzt auf die für uns bei Vertragsschluss nach Art und Umfang vorhersehbarer Schäden. Bei Haftung für Liefer- und Leistungsverzögerungen ist ein Betrag bis zu 5% des Rechnungswertes des vom Verzug betroffenen Lieferungs- und Leistungsteils vorausehbar.
- 6.2 Unsere Haftung gemäß Ziffer 6.1 ist auf höchstens den dreifachen Betrag des Wertes der betroffenen Lieferung bzw. bei reinen Vermögensschäden auf höchstens den zweifachen Betrag des Wertes der betroffenen Lieferung begrenzt. Im Übrigen sind Ansprüche des Kunden auf Ersatz unmittelbaren oder mittelbaren Schadens – gleichgültig aus welchem Rechtsgrund einschließlich etwaiger Ersatzansprüche wegen Verletzung vorvertraglicher Pflichten sowie aus unerlaubter Handlung – ausgeschlossen.
- 6.3 Die Haftung für Schäden aus der Verletzung des Lebens, des Körpers oder der Gesundheit sowie die Haftung nach zwingenden gesetzlichen Vorschriften, insbesondere des Produkthaftungsgesetzes, bleibt unberührt.
- 6.4 Schadensersatzansprüche außerhalb der Mängelansprüche (Ziffer 5) verjähren in zwei Jahren vom Zeitpunkt der Kenntnis des Käufers von den den Anspruch begründenden Tatsachen und der Person des Schädigers, spätestens jedoch nach drei Jahren vom Zeitpunkt der den Schaden auslösenden Ereignisse an, wenn nicht Vorsatz, Arglist, grobe Fahrlässigkeit unserer gesetzlichen Vertreter oder leitenden Angestellten vorliegt.

- 6.5 Beratungen, Empfehlungen, Ausführungsvorschläge usw. sind regelmäßig unverbindlich und bewirken keine Haftung. Es obliegt dem Kunden, die Eignung der Ware für den von ihm vorgesehenen Verwendungszweck selbst – und ggf. unter Einholung fachkundigen Rates Dritter – sorgfältig zu prüfen. Dies betrifft insbesondere die Einhaltung von Anforderungen, deren Kenntnis wir nicht erlangen, z. B. Architektenpläne oder Statik.
- 6.6 Unsere Tätigkeit beinhaltet keinerlei Planung oder Beratungsleistungen und insbesondere nicht solche, die üblicherweise dem Planungs-, Beratungs- und sonstigen Tätigkeitsbereich eines eingebundenen Architekten entsprechen. Wir gehen davon aus, dass der Vertragspartner über die Eignung und Kenntnisse verfügt, die von uns vertriebenen oder produzierten Waren zu verwenden und weiterzuverarbeiten.

7. Eigentumsvorbehalt

- 7.1 Die Ware bleibt bis zur vollen Bezahlung sämtlicher Forderungen aus der Geschäftsverbindung unser Eigentum. Bei laufender Rechnung gilt der Eigentumsvorbehalt als Sicherung für die jeweilige Saldoforderung.
- 7.2 Eine Verarbeitung bzw. Umbildung der Vorbehaltsware durch den Käufer wird stets für uns vorgenommen, ohne dass daraus eine Verbindlichkeit für uns entsteht. Wird die Ware mit anderen, uns nicht gehörenden Gegenständen verarbeitet, so erwerben wir das Miteigentum an der neuen Sache im Verhältnis des Wertes der Ware zu den anderen verarbeiteten Gegenständen zur Zeit der Verarbeitung. Für den Fall der Verbindung, Vermischung oder Vermengung der Vorbehaltsware mit beweglichen Sachen der Art, dass die Sache des Käufers als Hauptsache anzusehen ist, überträgt uns dieser schon jetzt sein Eigentum an der Gesamtsache im Verhältnis des Wertes der Vorbehaltsware zum Wert der anderen verbundenen, vermischten bzw. vermengten Sachen. Wird Vorbehaltsware mit beweglichen Sachen eines Dritten dergestalt verbunden, vermischt oder vermengt, dass die Sache des Dritten als Hauptsache anzusehen ist, so tritt der Käufer schon jetzt den ihm gegen den Dritten zustehenden Vergütungsanspruch in der Höhe an uns ab, die dem auf die Vorbehaltsware entfallenden Rechnungsendbetrag entspricht. Die entstehende neue Sache, Eigentumsrechte an dieser sowie die abgetretenen Vergütungsansprüche dienen ebenso wie die Vorbehaltsware der Sicherung unserer Forderungen.
- 7.3 Der Käufer ist berechtigt, die Vorbehaltsware / neue Sache im ordentlichen Geschäftsgang unter Eigentumsvorbehalt weiter zu veräußern. Die Forderungen aus dieser Weiterveräußerung der Vorbehaltsware werden bereits jetzt an uns abgetreten. Veräußert der Käufer die Vorbehaltsware zusammen mit anderer, nicht von uns gelieferter Ware, so gilt die Abtretung der Forderung nur in Höhe des Rechnungsendbetrages, der sich aus der Weiterveräußerung der Vorbehaltsware ergibt. Bei der Veräußerung von Ware, die in unserem Miteigentum steht (infolge Verbindung, Vermischung und Vermengung), gilt die Abtretung der Forderung in Höhe unseres Miteigentumsanteils.
- 7.4 Hat der Käufer die Forderung im Rahmen eines echten Factorings verkauft, so tritt er die an ihre Stelle tretende Forderung gegen den Factor an den Verkäufer ab. Der Verkäufer nimmt alle diese vorstehenden Abtretungen ausdrücklich an.
- 7.5 Der Käufer ist ermächtigt, die an uns abgetretenen Forderungen einzuziehen. Diese Ermächtigung kann unsererseits im Falle eines Antrages auf Eröffnung des Insolvenzverfahrens oder in sonstigen Fällen beeinträchtigter Kredit- und Vertrauenswürdigkeit des Käufers widerrufen werden. Im Falle des Widerrufs ist der Käufer verpflichtet, seine Kunden von der Forderungsabtretung an uns unverzüglich zu unterrichten und uns alle zur Einziehung erforderlichen Auskünfte und Unterlagen kurzfristig zu überlassen. In diesem Fall hat er auch etwa ihm zustehende Sicherheiten an uns herauszugeben bzw. zu übertragen.
- 7.6 Der Käufer ist verpflichtet, die Vorbehaltsware ausreichend gegen alle Risiken zu versichern. Die Ansprüche aus den entsprechenden Versicherungsverträgen tritt er hiermit an uns ab; wir nehmen diese Abtretung an.
- 7.7 Von einer Pfändung oder einer sonstigen rechtlichen oder tatsächlichen Beeinträchtigung oder Gefährdung der Vorbehaltsware hat er uns unverzüglich zu benachrichtigen. Für den Fall des Zahlungsverzuges oder eines sonstigen nicht nur geringfügigen vertragswidrigen Verhaltens des Kunden sowie für den Fall der Rückgängigmachung des Vertrages erklärt der Kunde bereits jetzt seine Zustimmung dazu, dass wir die beim Kunden befindliche Vorbehaltsware wegnehmen bzw. wegnehmen lassen.

7.8 Nehmen wir aufgrund des Eigentumsvorbehaltes die Ware zurück, ist darin ein Rücktritt vom Vertrag nur zu erblicken, wenn wir dies ausdrücklich erklären. Zu einer Verwertung der Ware im Wege des freihändigen Verkaufs sind wir berechtigt.

8. Erfüllungsort, Gerichtsstand, anwendbares Recht

- 8.1 Erfüllungsort für Lieferung und Zahlung ist der Sitz unserer Gesellschaft.
- 8.2 Sofern der Käufer Kaufmann, juristische Person des öffentlichen Rechts oder öffentlich-rechtliches Sondervermögen ist, ist Bersenbrück ausschließlicher Gerichtsstand für die sich aus dem Geschäftsverhältnis ergebenden Streitigkeiten.
- 8.3 Es gilt das Recht der Bundesrepublik Deutschland unter Ausschluss der Bestimmungen des Übereinkommens der Vereinten Nationen über Verträge über den internationalen Warenkauf.

9. Sonstiges

Sollten einzelne Bestimmungen rechtsunwirksam sein, so berührt dies die Wirksamkeit der übrigen Bestimmungen nicht. Es gilt an ihrer Stelle dasjenige gesetzlich Zulässige, das die Parteien bei Kenntnis dieses Umstandes gewollt hätten.

Allgemeine Bedingungen für die Erstellung technischer Ausarbeitungen

1. Allgemeines

Soweit wir technische Ausarbeitungen erstellen, gelten hierfür ggf. in Ergänzung unserer Allgemeinen Verkaufs- und Lieferbedingungen die nachstehenden Bedingungen.

2. Urheberrecht

Wir behalten uns an den genannten Ausarbeitungen, auch nach Auslieferung an den Käufer, unsere Eigentums- und Urheberrechte vor. Bei Nichterteilung eines Auftrages behalten wir uns vor, überlassene Unterlagen zurückzufordern und unseren Aufwand gesondert abzurechnen.

3. Haftung

- 3.1 Von uns angefertigte technische Ausarbeitungen für Kunden, insbesondere statische Berechnungen und Verlegepläne, muss der Kunde unverzüglich sorgfältig und fachgerecht überprüfen bzw. überprüfen lassen. Etwaige Fehler sind uns sofort nach Feststellung anzuzeigen. Für die Folgen von Fehlern, die bei ordnungsgemäßer Überprüfung unserer Ausarbeitung hätten festgestellt werden können, haften wir nicht.
- 3.2 Soweit wir technische Ausarbeitungen gegen gesondert hierfür vereinbarte Vergütung erstellen, so haften wir für die Richtigkeit der Ausarbeitungen nur bis zur Höhe der Vergütung.

Stand 09/2014

